

生效日期：2011年5月25日
第一版



**沟槽G-FIRE和消防产品
南亚地区报价表**

单位：美元

销售条款**定义**

根据上下文意思：

协议指卖方和客户之间就卖方向客户提供货物事宜所签订的协议。该协议应由相关条款及任意适用的卖方报价、信用协定和保函等内容构成。

合同指条款3中界定的货物购销合同。

信用协定指适用于客户申请供货的信用条款，该信用条款在客户事先填写并提交卖方的标准信用申请表，并获得卖方书面同意后方可生效。

客户指卖方根据协议，同意为其提供货物的一方。

货物指根据协议，由卖方同意提供且客户同意购买的货物和服务。

GST指辖区范围内应缴纳的商品服务税、增值税或任何其它类似税项。

保函指由客户或客户的董事、股东或负责人向卖方提供的担保文件，以保证客户履行协议项下规定。

专有信息指任何及所有货物，或与货物安装或运行有关的信息和知识产权，包括但不限于专利、设计、图纸、使用说明书、产品规格书、电路图、元件、商业机密和商标以及此类信息和知识产权的版权。

退货政策指规定如何将货物退给卖方的政策文件，卖方会不时更新该文件，最新版本将附在本条款末尾处，并命名为“附件1”。

条款指一般性销售条款，以及经协商认可后，由卖方以书面形式修改或添加的条款。

辖区指新加坡。

卖方指 Tyco Fire & Building Products Asia Pte Ltd.

报价与订单

1. 卖方报价自发出之日起三十 (30) 日内有效，除非报价中另有规定。卖方在任何报价中提供的价格仅适用于该具体报价，在其它报价中均无效。卖方的报价不可视为销售要约。
2. 订购货物时，客户须向卖方提交一份书面订单，订单中须写明订单号、卖方报价编号 (如有)、欲采购货物的完整描述、交货日期、交货地点和卖方所需任何其它信息。卖方有权接受或拒绝该订单。
3. 若卖方以书面形式接受客户根据第2条提供的采购订单，则应视为双方已签订采购合同，每份合同均受协议约束。
4. 协议应优先于任何关于货物或货物相关事务的口头或书面声明、协议、协定或谅解。
5. 若客户提出的任何采购条款与协议不同或不一致，即使客户在采购订单中声明此类条款应优先于协议，该条款也不会对卖方产生任何约束力。

6. 在交货前，卖方可自主要求客户提供保证金、保函、银行保函或签订信用协定，以作为接受采购订单的前提条件。

付款

7. 卖方接受订单的前提条件是，客户按照卖方在接受订单当天提供的当前货物报价表所列价格，或以其他方式提供的书面报价支付采购货款。
8. 如有需要，卖方可提供当前报价表。所有价格如有变动，恕不另行通知。
9. 除非另有特别说明，否则购买价格不包括任何送货费用、包装费用、运费、装配费用、安装费用以及电工和保险等第三方供应商费用，或者任何法定销售费用、消费税、GST、商品和服务费用，或其它税项和关税。上述所有费用可加入购买价格中，或由客户支付，或由卖方垫付，然后客户为卖方报销。具体方式以卖方选择为准。
10. 客户必须在发票发出后30天内，或根据卖方不时修订的客户信用协定 (如有) 的要求支付全额货款。
11. 客户不得将应向卖方支付，或被认为应向卖方支付的欠款抵作须向卖方支付的货款。
12. 客户知晓卖方与其他若干公司拥有共同的最终母公司——泰科国际有限公司 (Tyco Group)。客户同意，当其目前账户或其他账户有任何应付但未付给卖方和/或任何其它泰科集团公司的款项时，卖方和/或任何其他泰科集团公司有权就该款项与客户进行结算。
13. 如果客户到最后付款日期为止仍未向卖方支付全部费用，则在不侵害客户任何其它权利的情况下，卖方可要求客户自应付款日期起，在每日结余未付款的基础上按照6%的年利率支付滞纳金。
14. 若根据协议，须为供货支付GST，则除货款外，客户还须向卖方支付与应付GST等额的款项。该条款不适用于已明确包含GST的购买价格。客户必须同时支付采购货款和GST。

取消订单

15. 未经卖方书面同意，不得擅自更改或取消订单。如果卖方同意更改或取消订单，则客户应保证卖方免于承担因订单更改或取消而产生的损失及费用，包括退货运费、退货至原厂的运输费、购买货物中所含第三方物品的费用以及卖方生产所有或部分货物的全部人工费和技术性成本，其中包括应向卖方的供应商支付的赔偿与及利润损失。

退货和除购

16. 若客户未根据第17条规定提出索赔，则视为客户已接受该货物。
17. 对于与订单不符或超出订购量的货物，客户应在收到货物之日起二（2）个营业日内，向卖方提出索赔，并以书面形式提供详细的索赔要求。卖方可就索赔提出异议。
18. 客户所退货物必须符合退货政策。
19. 客户退货时必须遵守第17和18条规定，并完成所有允许卖方充分检验货物的必要事宜，否则不予退货。

交付和存放

20. 所有提供的交货或到货日期仅为预估日期。卖方没有义务保证按上述日期交货，而且不会为任何原因造成的交货延误承担责任。
21. 当客户或客户代表在卖方指定交货地点完成了实质性交货，则应视卖方已经完成交货（交付）。除非得到卖方书面认可，否则货物装卸应由客户负责。
22. 卖方有权分批交货（若卖方认为有充分理由这样做），并向客户开具临时发票。
23. 在不影响协议中其他规定的前提下，若客户未支付任何分批交付货物的货款或任何到期应付的款项，卖方有权扣发或延后交付订购的剩余货物。
24. 若客户未能在交货日在卖方指定交货地点提走货物，则卖方可（在不影响卖方其他权利和补救措施的前提下自行）将货物存放在适当的地点，该存放地点可以是其经营地点或其它地方，且客户必须支付或报销存放货物而产生的仓储、保险、超期费、装卸和其他费用。不论客户是否具备提货条件，均应视卖方已完成交货。

所有权和风险

25. 在客户向卖方支付全部应付款项之前（不管该款项是特定合同下的应付款项，还是任何其它帐户下的应付款），货物所有权仍归卖方所有。
26. 在客户向卖方支付全部应付款项之前，客户应（在其正常业务流程中处理该货物的权限内）：
 - (a). 将货物单独存放并贴上标记，以便清晰便捷地表明其为卖方财产，并根据卖方要求告知其货物存放地点；并
 - (b). 保护卖方免于承担任何因客户持有、使用或丢弃该货物，或者卖方收回或试图收回该货物而产生的索赔。
27. 如果发生以下情况：
 - (a). 付款与发票金额不符；或
 - (b). 客户违反了协议其他规定；或

- (c). 客户出于自愿或其他原因而破产，或已任命破产管理人，或进入清算程序，或者已停业、解散或宣布资不抵债，以及出现（a）和（b）规定的违约情况时，客户在收到卖方要求进行补救的书面通知后十四（14）日内，仍未采取补救措施，卖方有权在不影响客户其他权利的前提下，在任何时候采取以下措施，且无须事先通知客户：

(d). 终止协议和合同；和/或

(e). 中止履行与客户签订合同项下的部分或全部义务；和/或

(f). 进入卖方有充分理由认为是货物存放地点的客户所拥有或使用的建筑并收回货物，且不应为因此造成的任何损失负责。

28. 如果客户在向卖方付清全款前出售了该货物，或者在自身或第三方的制造或建造过程中使用了该货物，则从涉及该货物的销售活动中获取的收益应视为客户代卖方暂时保管，且在其履行对卖方的全部义务前应将该收益存入单独账户中，并尽快向卖方支付等额款项。

29. 货物风险在交货时已转由客户承担。

保险

30. 自该货物的风险由客户承担起，到货物的所有权转移给客户止，客户在该时间段内必须并持续为货物投保，以防止该货物因风险而遭受损失。从涉及该货物的保险中获取的收益应视为客户代卖方暂时保管，直至该收益等于应向卖方支付的货款为止，且在其履行对卖方的全部义务前应将该收益存入单独账户中，并尽快向卖方支付等额款项。

货物责任范围

31. 除以下陈述和法律允许的最大范围外，卖方不会向客户提供协议规定范围以外的保证或声明。

32. 关于GRINNELL所制造产品的有限保修声明。泰科国际（Tyco）以GRINNELL品牌制造的产品自装运之日起，仅为原始买方提供为期十（10）年的材料和工艺缺陷保修服务，前提是货款已付，同时货物安装正确且在正常使用和服务条件下进行正常维护。其中G-MINE系列产品除外，其材料和工艺缺陷保修期为自装运之日起六（6）个月，前提是货款已付，同时货物安装正确且在正常使用和服务条件下进行正常维护。若产品或元件非由泰科关联公司制造，或因误用、错误安装或维护、遭受腐蚀或其它外部原因被损坏，该产品或元件均不享受保修服务。若泰科发现材料存在缺陷，应由泰科全权决定是否进行维修或更换。泰科概不承担，也未授权任何个人承担任何其它与销售该产品或产品零件相关的责任。对于买方或买方销售代表造成的系统设计错误或提供的不准确或不完整信息，泰科概不负责。

对于偶然性、间接性、特殊性或结果性损害，包括但不限于劳务费用，不论泰科是否事先知晓上述损害的可能性，均不应承担合同法、侵权法、严格赔偿责任或其它任何法律理论规定的责任，而且泰科在任何情况下承担的赔偿金额不应超过总售价。

前述保证内容可代替任何及所有其它明示或暗示保证，包括适销性和对特定用途适用性的保证。

对基于产品、材料或元件故障或缺陷的索赔，无论该索赔是否以合同法、侵权法、严格赔偿责任或其它任何法律理论为依据，该有限保修声明为唯一赔偿原则。

该保证仅适用于法律允许的所有范围。保证中任何部分整体或部分的有效性不会影响其余部分。

33. 除上述规定外，卖方保证相关货物在正常使用和服务条件下，自交货日起12个月（保修期）内不会出现工艺和材料缺陷。该保证不包括从现场回收货物的成本，或由意外、滥用、误用、机械或电气过载、磨损、腐蚀、客户或第三方不正确安装等外部原因造成的损坏、缺陷、故障或操作失灵，未实施的必要预防性保养或正常磨损和断裂。
33. 在保修期内，且在法律允许的最大范围内，第32条中就违反保修条款所规定的客户唯一补救措施，为由卖方对缺陷货物提供维修或换货（以卖方选择为准），相关费用由卖方承担。更换或维修后的货物应沿用原始货物的保修期，或者为期90天的保修期，以二者中较长者为准。
34. 对于构成该货物组成部分但非卖方制造的设备，应由原始制造商保证其适用性。卖方对此类设备的责任不可超过原始制造商的责任。
35. 协议中规定的卖方责任，应视客户行为和/或疏忽所造成任何连带责任人损失和/或损坏的程度而相应减轻。
36. 在法律允许的最大范围内，即使协议中有与之相悖的规定，根据每份合同（不管该责任是否由合同法、侵权法、公正性、法规或其它原因引起）的规定，对于履行该合同时出现的或与之相关的任何损失、损坏或费用，卖方的赔偿总额不得超过客户在该合同中应向卖方支付的货款金额，并且在任何情况下，卖方都不应对利润、机会、收益、商誉、使用、生产、合同、商务损失（无论是直接的还是间接的），或预期的节省款项、数据讹误或破坏或任何重大、间接损失或损毁负责。

专有信息

37. 客户确认，此处所有专有信息和所有权利、所有权及利益为卖方独有财产，或者在得到卖方许可后方可使用，且客户不可从该专有信息中获得任何权利、所有权或利益。客户明确确认，卖方对任何修改、翻译或改编的专有信息，以及据此进行的改进或扩展信息拥有排他性所有权，无论该信息是否由客户、客户代表或客户的买方开发、提供、使用或付款购买。
38. 客户不得且不得允许任何卖方有充分理由可认为受其管理的个人：

修改该货物的任何部分；和/或对任何硬件商品进行复制、克隆和逆向工程设计；和/或

对任何软件商品实施复制、反编译、反汇编或逆向工程；和/或

在事先未获得卖方书面同意的情况下，对任何与该货物一同提供的文件进行复制、修改或反编译，以及当客户违反了本条款规定的义务时，则卖方可立即终止该协议与合同，且客户应保护卖方免受因违反协议而引起的任何及所有损失或损害。

再出口

39. 卖方提供的货物仅可在辖区内使用。客户如果将货物再出口，则应负责确保该类货物及其使用情况符合目的国家的所有适用法律。

使用限制

40. 客户承诺，不会向从事大规模杀伤性武器相关活动的最终用户出售、租赁、转让或供其使用所购买的货物，其中包括但不限于与设计、开发、生产或使用核材料、核设施或核武器、导弹，或者为导弹项目、化学或生物武器提供支持相关的活动。

合规

41. 在为该货物刊登广告与进行市场营销、促销、销售和安装以及在经营业务时，每个客户及其业主、官员、主管、员工或代理商（该条款中的团体和个体，均被称作客户）必须按照所有适用但不仅限于此的法律履行其义务，客户必须：
 - 41.1 严禁做出与卖方、其货物和服务相关的任何不实或误导性说明，其中包括该货物、自身业务或经营实践；
 - 41.2 遵守所有适用进出口法律法规，包括相关禁运和制裁法规。除非事先获得相关政府许可或相关监管部门授权，否则不得擅自将协议项下技术信息或软件（或者该技术信息或软件的直接产品）出口或再出口至上述法律法规禁止的出口目的地或目的国（也不得出口给任何属于禁止出口目的国的个人，不论其身处何处）。
 - 41.3 不得违反任何对其业务或运营具有影响的健康、安全或环境保护相关法律法规、条例或安全标准。

42. 第三方合规

- 42.1 严禁以不正当方式获取业务。卖方和客户无意图进行以获得公共或商业贿赂、接受或默许敲诈或回扣为目的或结果的付款或价值转移活动，或通过其它非法或不正当方式获取业务。
- 42.2 不行贿。客户不得出于不正当影响他人行为或决策的目的，违反任何反贿赂或反腐败法律，包括美国《国际反腐败法》、《经合组织反行贿公约》中的法律和本地反腐败法律（总称，“反腐败法律”），直接或

- 间接向任何个人或组织（包括任何政府监管部门、政府拥有或控制的实体、公共国际组织或政党；任何党派候选人；或者客户的或卖方客户的任何员工）支付、提供、授予或承诺任何金钱或任何有价值物品（如礼物、献金、旅游或娱乐）。客户应采取适当措施，确保任何代表客户或受其管理的任何个人（“客户代理”）一同遵守第42条的规定。
- 42.3 **严禁收取回扣。** 协议项下应付款项的任何部分不得直接交给卖方，或者其关联方或客户，或者任何员工或其亲属。
- 42.4 **无利益冲突。** 除以书面形式（以问卷调查或其它形式）向卖方披露的内容外，客户明确表示，没有任何理由相信自身与卖方的关系存在任何潜在利益冲突，如可能受益于协议所建立商业关系的亲属等；而且，客户或任何客户代理的亲属中，无人在政府或党派中担任任何可能影响与卖方之间商业关系的职务或候选人。
- 42.5 **确保账面和财务记录的精确性。** 客户应在其权利范围内，根据公认会计原则保留完整和精确的账面和财务记录，前后一致、正确且精确地记录客户或客户代理在履行协议或与协议相关义务时支付的款项，以及佣金、赔偿金、报销款项，或者其它由卖方或卖方代表向客户或客户代理支付的款项。客户应建立并维持一个结构合理的内部会计控制系统，确保其不会记录帐外帐目，并且其资产的使用仅以管理层指令为准。
- 42.6 **通知。** 若发生以下情况，客户应立即通知卖方：
(a) 客户或客户的任何代理有充分理由相信已发生了或很有可能发生违反第42条规定的情形；或 (b) 在协议签字后，如果产生任何利益冲突，该情况包括客户的任何代理或其家庭成员成为可影响客户与卖方向商业关系的政府官员或政党候选人。客户应将所有此类通知发送到 TycoPolicy@tyco.com 或卖方书面指定的其它类似地点。
- 42.7 **合规证明。** 根据卖方的不时要求，客户应向卖方提供一份书面证明，在形式和内容上让卖方确信客户符合第42条的要求。
- 42.8 **不向非正当商业活动提供资金。** 按照诚信善意原则，卖方在任何情况下均不会采取或支付任何可能导致其自身，或其关联公司触犯反腐败法律的行动或款项。按照诚信善意原则，如果卖方一旦认为已经或将要出现违反第42条声明与保证的行为，可扣留任何佣金、赔偿金、报销款项或其它资金，直到收到能令卖方感到满意的确认信息为止，即没有发生或不会发生任何违反第42条的情形。同时，对于因根据协议规定扣留佣金、赔偿金、报销款项或其它资金所产生的客户索赔、损失或损害，卖方概不负责。
- 42.9 **审查权。** 按照诚信善意原则，卖方如果在任何时候认为客户违反了第42条任何保证、声明或协议，则有权审查与协议相关客户账面和财务记录，以便核实客户是否遵守第42条的规定。审查执行人员由卖方负责指定。然而，根据客户要求，卖方可自行酌情决定选用独立的第三方进行审查，以便向卖方书面证明没有发生或不会发生违约情形。对于由卖方或卖方代表进行的任何审查，客户应全力配合。
- 42.10 **终止权。** 违反第41或42条规定的任何保证、声明或协议即构成卖方立即终止该协议的依据，而且所有佣金、赔偿金、报销款项或其它款项将不再属于客户。客户应保护卖方免于承担因客户违反第41或42条声明、保证或协议而引起的诉讼、索赔、损失、损害、成本、费用及其他性质的赔偿责任。
- 42.11 **数据保密。** 客户同意，出于便于卖方及其位于任意地点的关联公司对客户的经验与资质进行评估，以及处理客户与卖方向目前或将来存在的商业关系的目的，卖方及其关联公司可收集、处理和国际转让与客户和卖方向业务关系有关的数据和信息，包括发送给卖方及其关联公司以及卖方与其关联公司之间相互发送的个人识别数据。客户有权：
(a) 提出查看上述数据的合理要求；
(b) 改正或删除任何不准或过期数据；以及
(c) 拒绝进行任何与上述目的不符的数据处理。关于上述权利，客户可通过发送电子邮件至卖方信箱 TycoPolicy@tyco.com，或卖方不时提供的类似其它地点而行使其权利。
- 42.12 无论协议因何原因过期或终止，均不影响第42条规定。
43. 履行协议时，客户必须独自承担辖区内相关监管部门许可、同意及其它审批的申请及延续费用。若货物由客户负责安装，则应严格按照辖区的适用或适当法律和/或法规进行安装。
- 终止**
44. 若出现以下任何一种情形，则任何一方可将终止协议的意愿通知给另一方：
- 41.1 一方违反了协议中任何规定，且在收到另一方关于要求采取补救措施的书面通知后十四（14）日内，仍未采取补救措施；
- 41.2 一方无论出于自愿或其它原因已任命破产管理人，或进入清算程序，或者停业、解散或宣布资不抵债；或者
- 41.3 任何一方停止营业，或其运营所必须的任何许可或授权被中止或撤销。
45. 卖方可以在任何时候无需理由终止该协议和合同，前提是条件是提前一个（1）月书面通知客户。

其他

46. 卖方根据协议规定有权采取、但未能或暂未采取的行动，并不构成卖方放弃该权利。任何弃权须得到卖方书面认可方有效。
47. 若有条款的全部或部分内容既可理解为不合法，无法执行或无效的，也可理解为合法，可执行或有效的，则应以后一种理解为准。若有条款的全部或部分内容是非法，不可执行或无效的，则该条款应视为从本销售条款中删除，但协议的其它内容不受影响。
48. 在履行协议项下义务时，对于因不可抗力、战争或其它骚乱、恐怖袭击、罢工、停工、劳工管制、机器故障、无法获取原材料或染料、火灾或爆炸、政府行为或卖方所无法控制的任何其它原因所导致卖方未能或延后履行协议项下义务，而且并非卖方疏忽所致，卖方概不承担责任。
49. 根据协议向一方发出通知时，必须采用书面形式。同时，必须通过邮递、传真或电子邮件发送到上述一方在报价表、采购订单或订单确认书中显示的地址。收到该通知的时间应视为其通过正常邮递过程应该到达的时间，或者收到该通知的实际时间。
50. 本协议受辖区法律约束，并且必须按照辖区法律进行解释。客户无条件服从辖区法院的非专属管辖权。本协议不受联合国货物国际销售文件公约的约束。
51. 若本协议被翻译成另一种语言，则当翻译版本与英语文件内容存在偏差时，以英语内容为准。
52. 若客户不止一个，则应分清彼此间的连带责任与单独责任。
53. 本协议中规定的权利和补偿不影响适用于卖方的任何其它权利或补偿。
54. 若未事先获得卖方书面同意，客户不得转让本协议。
55. 代表任何一方在本协议上签字，以向另一方做出保证的授权官员、代理或律师必须在签字时能全权代理上述一方，方可在协议上签字。

附件1**退货政策**

除非客户已经遵守所有以下条款和条件，否则，卖方不接受任何退货、换货或赊购：

1. 按照该协议的条款和条件，且在客户获得来自卖方的退货授权和退货授权编号后，卖方才可接受客户退还以下货物：
 - (a). 断定有材料和/或工艺缺陷的货物；和
 - (b). 在第17条规定的时限内，客户在每次交货中得到的型号或数量有误的货物。
2. 客户必须自行预付所有退还货物的运费。卖方不接受货到付款/包裹货到付款。
3. 客户必须按照卖方的指导，将货物退还到卖方的仓库中。
4. 仅接受直接从卖方采购的货物的退还。
5. 退还的货物必须附上一份发运单，上面注明退货授权编号、卖方的原始发票编号、退货理由和卖方要求的其它任何信息。
6. 若客户并非出于保修的原因而退货，则必须支付相当于该批货物价格百分之二十五（25%）金额作为退货手续费。对于卖方接受到的货物的情况，如果卖方有理由相信会影响货物价格或再销售效率，则卖方会附加征收退货手续费或完全拒绝赊购。*销售条款泰科新加坡—预计销售条款 (3PP) (Clean) 071209—销售条款 20100517 1*

目录

第1部分-前言

销售条款.....	2-6
目录.....	7-8
GRINNELL 垫圈类型、等级和应用建议.....	9
机构认可和认证.....	10

第2部分-接头和管件

#577 - G-FIRE 刚性接头, 带“E”级“A”型预润滑垫圈.....	11
#577 - G-FIRE 刚性接头, 带“E”级 EPDM 三重密封垫圈.....	11
#705 - 挠性接头, 带“E”级“A”型预润滑垫圈.....	12
#705 - 挠性接头, 带“E”级 EPDM 三重密封垫圈.....	12
#707 - 重型挠性接头, 带“E”级 EPDM 垫圈.....	13
#707 - 重型挠性接头, 带“E”级 EPDM 三重密封垫圈.....	13
#716 - 异径接头, 带“E”级 EPDM 垫圈.....	14
#770 - 高压刚性接头, 带“E”级 EPDM 垫圈.....	14
#702 - 出口接头, “E”级垫圈, 内 BSP 螺纹端, 涂漆*.....	15
#702 - 出口接头, “E”级垫圈, 外 BSP 螺纹端, 涂漆*.....	16
#702 - 出口接头, “E”级垫圈, 沟槽端, 涂漆*.....	16
#71 - 沟槽法兰适配器 PN16, 带“E”级 EPDM “A”型防火垫圈.....	17
#71 - 沟槽法兰适配器 PN10, 带“E”级 EPDM “A”型防火垫圈.....	17
#71 - 沟槽法兰适配器 - ANSI #150, 带“E”级 EPDM “A”型防火垫圈.....	17
#510S - G-FIRE 短型铸造沟槽 90° 弯管.....	18
#510 - G-FIRE 标准型沟槽 90° 弯管.....	18
#501 - G-FIRE 标准型沟槽 45° 弯管.....	19
#212 和 #312 - 沟槽 22½° 弯管.....	19
#211 和 #311 - 沟槽 11¼° 弯管.....	20
#510DE - G-FIRE 90° 弯管, 带 25mm 出口.....	20
#519S - G-FIRE 短型沟槽三通.....	21
#519 - G-FIRE 标准型沟槽三通.....	21
#320 沟槽 x 外 BSP 螺纹-三通.....	22
#508 - 立管三通.....	22
#507 / #50L - 牛角三通.....	22
#323 - 带 BSP 螺纹支管的异径三通.....	23
#221 和 #321 - 沟槽异径三通.....	24-25
#250 和 #350 - 沟槽同心异径管.....	26-27
#372 沟槽 x 外 BSP 螺纹-异径管.....	27
#391 沟槽 x 外 BSP 螺纹-适配器接头.....	28
#392 沟槽 x 沟槽-适配器接头.....	28
#393 沟槽 x 平口-适配器接头.....	29
#227 和 #327 - 沟槽十字接头.....	29
#560 - G-FIRE 沟槽盖.....	30
#560 - 沟槽盖, 带 15mm BSP 旋塞.....	30
#560 - 沟槽盖, 带 25mm BSP 旋塞.....	30
#343 - 沟槽 x 法兰适配器 - PN16.....	31
#341 - 沟槽 x 法兰适配器 150磅 - Schedule 40.....	31
#342 - 沟槽 x 法兰适配器 300磅 - Schedule 40.....	31
#750 - ADACAP, NPT 螺纹.....	32
#522 - G-FIRE 喷头出口, BSP 螺纹, 带“E”级“A”型垫圈.....	32

第3部分-机械三通

#730 - 机械三通, 带“E”级 EPDM 垫圈, BSP 螺纹出口.....	33
#730 - 机械三通, 带“E”级 EPDM 垫圈, 沟槽出口.....	34
#730 - 机械十字接头, 带“E”级 EPDM 垫圈, BSP 螺纹出口.....	35
#730 - 机械十字接头, 带“E”级 EPDM 垫圈, 沟槽出口.....	36

前言

接头和管件

机械三通

阀门

平端系统

垫圈和备件

装配设备

其他

索引

目录
第4部分-阀门

#CV-1F - G-FIRE 沟槽式单向阀	37
#CV-1FR - G-FIRE 沟槽式立管单向阀	37
#1161 型 - 双门对夹式单向阀	37
BFV-N 型 - G-FIRE 蝶阀 - 沟槽 x 沟槽, 300 psi	38
BFV-N 型 - G-FIRE 蝶阀 - 对夹式, 250 psi	38
BFV-N 型 - G-FIRE 蝶阀 - 凸耳式, 250 psi	39
#TMR型 - 断流阀, 闸阀, OS & Y, 法兰 x 法兰, ANSI #125, PIN10 和 PIN16	40
#TMR型 - 断流阀, 闸阀, OS & Y, 法兰 x 沟槽	40
#TMR型 - 断流阀, 闸阀, OS & Y, 沟槽 x 沟槽	40
#TMC型 - 断流阀, 闸阀, NRS, 法兰 x 法兰, ANSI #125, PIN10 和 PIN16	41
#TMC型 - 断流阀, 闸阀, NRS, 法兰 x 沟槽	41
#TMC型 - 断流阀, 闸阀, NRS, 沟槽 x 沟槽	41
#TMCXP型 - 断流阀, 闸阀, NRS, 法兰 x 法兰, ANSI #125, PIN10 和 PIN16	42
#POST-IND型 - 可调节指示杆, TMCXP	42
#WALL-IND型 - 壁式指示杆	42

第5部分-平端系统

#909 平端接头, 带 "E" 级 EPDM 垫圈	43
#910 平端 90° 弯管	44
#901 平端 45° 弯管	44
#919 平端三通	45
#927 平端十字接头	45
#924 平端 Y 型三通	46
#960 平端端盖 (管堵)	46
#914 平端支管	47
#999 平端渐缩接头	48
#991 适配器接头, 平口 x BSP 螺纹	49
#992 适配器接头, 平口 x 沟槽	49
#993 适配器接头, 平口 x 平口	49
#921 平端异径三通	50

第6部分-垫圈和备件

#577 及 705 接头的替换垫圈	51
#707 及 770 接头的替换垫圈	51
#71 法兰适配器的替换垫圈	51
#716 异径接头的替换垫圈	51
#71 法兰适配器-螺母、螺栓、垫圈套件和金属垫片	52
#702 - 出口接头的替换垫圈	52
#730 机械三通与十字接头的替换垫圈	53
#909 平端接头的替换垫圈	54
#522 洒水喷头替换垫圈	54
接头螺母和螺栓套件	54
GRINNELL 垫圈润滑剂	55
GRINNELL 硅橡胶垫圈润滑剂	55
GRINNELL 管胶带	55

第7部分-装配设备

滚槽机选择表	56
附件	56
辊件选择表	57

第8部分-其它

沟槽式接头 - 每箱/托盘件数	58
沟槽式短型管件 - 每箱/托盘件数	59
沟槽式管件 - 每箱/托盘的件数	59 - 61
机械三通 - 每箱/托盘的件数	62 - 63
CV-1 - 每箱/托盘的件数	63
替换垫圈 - 每箱/托盘的件数	64

第9部分-附件

部件编号索引	65 - 70
型号索引	71

GRINNELL 垫圈类型、等级和应用建议

标准

“C”型标准垫圈为常用型垫圈。该垫圈为577、705、707、770、772、405和472型GRINNELL接头的标准垫圈。我们可提供“E”级和“EN”级EPDM（三元乙丙橡胶）垫圈、“T”级丁腈橡胶垫圈、“L”级硅橡胶和“O”级氟橡胶垫圈。



法兰适配器

该垫圈专门用于71型法兰适配器。该垫圈含有最佳比例的橡胶成份，可在管道与啮合表面之间提供可靠的密封效果。我们可提供“E”级EPDM垫圈和“T”级丁腈橡胶垫圈。

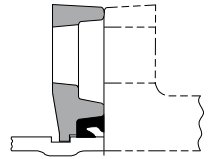

三重密封

三重密封垫圈专门用于密封间隙或垫圈空缺处。将垫圈中心的“封条”置于管道之间缝隙上方，即可达到密封效果。三重密封垫圈由两条锥形密封边和中心封条构成，其中中心封条可增强密封力与密封效果。



机械三通和接头

该垫圈提供压力密封，专门用于贴合管道的外部曲线（外径）。该设计专门用于730型机械三通（螺纹型和沟槽型）和40-5型接头。我们可提供“E”级EPDM垫圈和“T”级丁腈橡胶垫圈。

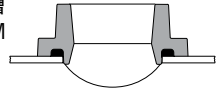

三重密封垫圈可用于577、705、707、770、772、405和472型GRINNELL接头。建议将本产品用于低温和真空服务（气压高于10”汞柱的条件下）应用和饮用水系统。注意：在低温应用条件下，仅建议使用不含石油成份的有机硅润滑剂。我们可提供“E”级、“EN”级EPDM垫圈和“T”级丁腈橡胶垫圈。

注意：在真空和低温应用条件下，建议使用刚性接头。

注意：在低温应用条件下，建议使用不含石油的有机硅润滑剂；除此之外，机械三通和接头垫圈上无需使用润滑剂

平端接头

该垫圈专门用于909型平端接头。

异径接头

异径垫圈所含密封条适用于密封直径更大的管道，其密封边恰好位于管道的密封面上。该垫圈仅限于用于716型GRINNELL异径接头，分别有“E”级EPDM垫圈和“T”级丁腈橡胶垫圈可供选择。

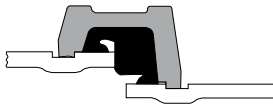

注意：在低温应用条件下，不建议使用异径接头。

GRINNELL垫圈专门与GRINNELL制造的接头外壳一起使用。若将其它制造商的垫圈或外壳与GRINNELL垫圈或外壳混合使用，可能会导致管道接头处发生泄漏或出现故障，这种情况不属于泰科消防产品的有限保修范围内。



为实现垫圈使用寿命最大化，特此编制《垫圈应用建议表》。编制该表时所依据信息，分别来自弹性体材料制造商、参考技术文献和泰科消防产品所进行测试。在评估具体服务的垫圈等级时，请考虑以下因素：系统运行温度、液体或溶液浓度和服务年限。

除非另外标明，否则垫圈所有应用建议的适用温度为21° C (70° F)。欲了解服务解决方案组合，请咨询技术服务部和机械服务部。下表中未列出的服务应用建议，请咨询泰科消防产品。垫圈应用建议仅适用于GRINNELL垫圈和阀门。

等级	温度范围	化合物	颜色代码	一般用途
“E”	-34°C 到 110°C (-30°F 到 230°F)	EPDM	绿色	热水、稀酸、碱、无油空气和许多不含石油产品的化学服务。 极佳的抗氧化性。 不可用于烃类。 不建议用于蒸汽操作。
“E” A型	-34°C 到 66°C (-30°F 到 150°F)	EPDM	紫色条纹	仅适用于湿和干（无油空气）喷洒器服务中。 对于干燥/冷却器服务， GRINNELL建议使用三重密封垫圈。不建议用于热水操作。
“E” 三重密封	-34°C 到 110°C (-30°F 到 230°F)	EPDM	绿色	热水、稀酸、碱和许多不含石油产品的化学服务。 极佳的抗氧化性。 不可用于烃类。 建议用于低温和真空操作。
“T”和 “T”三重密封	-29°C 到 82°C (-20°F 到 180°F)	丁腈橡胶	橙色	石油产品、植物油、矿物油和含油空气。 高档油蒸汽温度，降至150°F (66°C)。 不建议用于热水系统。 不建议用于高温干燥系统。
“O”	-7°C 到 149°C (+20°F 到 300°F)	氟橡胶	蓝色	氧化性酸、石油产品、液用液体、润滑油、卤代烃。
“L”	-34°C 到 177°C (-30°F 到 350°F)	硅橡胶*	红色垫圈	不含烃干热空气。
“EN”和 “EN”三重密封 IPS管道	冷饮用水和温度可高达 82°C(180°F)的热饮用水	EPDM	绿色/黄色条纹	仅有IPS尺寸，NSF 61经批准可用于饮用水。 不建议用于烃类。

*为防止垫圈被腐蚀，切勿在“L”级硅橡胶垫圈上使用有机硅润滑剂。

机构认可和认证

我们的产品已经获得以下机构、协会和实验室的认证。

一般法规团体、协会、实验室、 政府机构和认证机构

美国化学学会 (ACS)		DVGW 德国水气技术科学协会		美国国家卫生基金会 (NSF) 公共健康和安全性公司	
ACTIVFIRE 主动消防产品认证		工厂互助工程公司 (FM) 获批准可用于消防服务		PAVUS	
AP SAD		联邦航空局 (FAA) 取暖、通风和空调、管道工程和消防		PCT	
美国船级社 (ABS)		联邦住宅管理局 (FHA)		压力设备指令	
美国国家标准学会 (ANSI)		总务管理局 (GSA) 15000系列		RINA 意大利船级社	
美国自来水厂协会 (AWWA)		德国劳氏船级社		T/S/U	
美国石油学会 (API) API标准5L第7.5节内容		ICC-ES 国际管道设备和机械官员协会 (IAPMO)		T/S/U	
美国采暖、制冷与空调工程师学会 (ASHRAE)		IPC 美国电子电路与电子互连行业协会		美国南方建筑规范国际联合会 (SBCCI) 标准管道工程	
美国机械工程师学会 (ASME) • 动力管道, B-31.1 • 化工厂和石油精炼管道, B-31.3 • 制冷管道, B-31.5 • 建筑物管道, B-31.9 • 电梯、自动扶梯, A17.1		LLOYD'S 劳氏船级社		美国保险商实验室 (UL) 被列为批准用于消防 服务的产品	
高级研究计划署 (ARPA)		英国防损认证委员会 (LPCB) 获批准可用于消防服务		加拿大保险商实验室 (ULC) 被列为批准用于消防 服务的产品	
国际职业建筑人员与法规管理人员联合会 (BOCA)		材料和设备验收 (MEA)		通用管道工程规范 (UPC)	
法国船级社 (BV)		美国军用规格 (MIL) • MIL-P——10388管件 • MIL-C——10387接头 • MIL-P——11087A (CE) 钢管 • 沟槽MIL-I——45208 检验程序		财产保险商协会 (VDS) 获批准可用于消防服务	
CNBOP 波兰消防科学与研究中心		美国宇航局 (NASA)		退伍军人事务部 (VA) 15000系列	
海岸警卫队 须逐船批准		美国国立卫生研究院 (NIH) 卫生部——5000系列		WATERMARK (水标志认证) 饮用水服务 (澳大利亚) 认证审批中	
工兵部队 (COE) GEGS 15000		海军设备工程指挥部 (NAVFAC) NFGS 15000系列		WRAS 水务法规咨询 计划 (英国)	
CRN 加拿大注册编号		美国国家防火协会 (NFPA)		WSD 饮用水服务 (香港) 认证审批中	
CSTB				97/23/EC	
DNV 挪威船级社					

关于具体认证、产品清单和设计参数, 详见技术数据表。
POA = 可获取价格。 价格变动恕不另行通知。

各国具体客服电话, 详见封底。
www.grinnell.com

#577 - G-FIRE 刚性接头，
带“E”级“A”型预润滑垫圈

 <small>如想了解其它产品资质或认证， 请访问我们的网站 www.grinnell.com</small>	管道尺寸		涂漆		镀锌	
	标称尺寸	外径	部件编号	订价	部件编号	订价
	1"	33.4mm	577MA00341	POA	577MA00342	POA
	1 1/4"	42.4mm	577MA00421	\$26.75	577MA00422	\$32.50
	1 1/2"	48.3mm	577MA00481	\$27.25	577MA00482	\$33.25
	2"	60.3mm	577MA00601	\$39.50	577MA00602	\$36.75
	2 1/2"	73.0mm	577MA00731	\$41.00	577MA00732	\$42.75
	76.1mm	76.1mm	577MA00761	\$40.50	577MA00762	\$47.25
	3"	88.9mm	577MA00891	\$41.00	577MA00892	\$49.75
	4"	114.3mm	577MA01141	\$65.25	577MA01142	\$69.75
	139.7mm	139.7mm	577MA01391	\$94.75	577MA01392	\$104.00
	5"	141.3mm	577MA01411	\$85.75	577MA01412	\$104.00
	165.1mm	165.1mm	577MA01651	\$99.00	577MA01652	\$120.25
	6"	168.3mm	577MA01681	\$99.00	577MA01682	\$120.25
	8"	219.1mm	577MA02191	\$193.25	577MA02192	\$201.75
	10"	273.0mm	577MA02731	\$355.25	577MA02732	\$475.00
12"	323.9mm	577MA03241	\$397.25	577MA03242	\$532.50	

标准螺栓为公制螺栓。

阴影部分的产品在订购后不可取消或退货。

技术数据表：TFP1854

#577 - G-FIRE 刚性接头，
带“E”级EPDM三重密封垫圈，建议用于
干式管道系统和冷冻装置 - 采用有机硅润滑剂

 <small>如想了解其它产品资质或认证， 请访问我们的网站 www.grinnell.com</small>	管道尺寸		涂漆		镀锌	
	标称尺寸	外径	部件编号	订价	部件编号	订价
	1"	33.4mm	577AT00341	POA	577AT00342	POA
	1 1/4"	42.4mm	577AT00421	\$40.75	577AT00422	\$45.75
	1 1/2"	48.3mm	577AT00481	\$43.25	577AT00482	\$50.25
	2"	60.3mm	577AT00601	\$46.25	577AT00602	\$54.25
	2 1/2"	73.0mm	577AT00731	\$55.25	577AT00732	\$64.25
	76.1mm	76.1mm	577AT00761	\$55.25	577AT00762	\$64.25
	3"	88.9mm	577AT00891	\$59.75	577AT00892	\$69.75
	4"	114.3mm	577AT01141	\$84.00	577AT01142	\$97.75
	139.7mm	139.7mm	577AT01391	\$142.45	577AT01392	\$164.25
	5"	141.3mm	577AT01411	\$142.25	577AT01412	\$164.25
	165.1mm	165.1mm	577AT01651	\$157.25	577AT01652	\$183.50
	6"	168.3mm	577AT01681	\$157.25	577AT01682	\$183.50
	8"	219.1mm	577AT02191	\$254.75	577AT02192	\$295.50
	10"	273.0mm	577AT02731	\$427.50	577AT02732	\$543.75
12"	323.9mm	577AT03241	\$486.25	577AT03242	\$626.00	

标准螺栓为公制螺栓

阴影部分的产品在订购后不可取消或退货。

技术数据表：TFP1854

**#705 - 挠性接头，
带“E”级“A”型预润滑垫圈**

 如需了解其它产品资质或认证， 请访问我们的网站 www.grinnell.com	管道尺寸		涂漆		镀锌	
	标称尺寸	外径	部件编号	订价	部件编号	订价
	1"	33.4mm	705MA00341	\$28.25	705MA00342	\$35.00
	1 1/4"	42.4mm	705MA00421	\$29.00	705MA00422	\$37.50
	1 1/2"	48.3mm	705MA00481	\$35.00	705MA00482	\$44.00
	2"	60.3mm	705MA00601	\$35.75	705MA00602	\$45.25
	2 1/2"	73.0mm	705MA00731	\$41.25	705MA00732	\$52.25
	76.1mm	76.1mm	705MA00761	\$41.25	705MA00762	\$52.25
	3"	88.9mm	705MA00891	\$48.25	705MA00892	\$60.50
	4"	114.3mm	705MA01141	\$67.25	705MA01142	\$87.50
	139.7mm	139.7mm	705MA01391	\$96.50	705MA01392	\$125.25
	5"	141.3mm	705MA01411	\$96.50	705MA01412	\$125.25
	165.1mm	165.1mm	705MA01651	\$115.50	705MA01652	\$150.50
	6"	168.3mm	705MA01681	\$115.50	705MA01682	\$150.50
	216.3mm	216.3mm	705MA02161	\$181.00	705MA02162	\$241.50
	8"	219.1mm	705MA02191	\$181.00	705MA02192	\$241.50
	10"	273.0mm	705MA02731	\$386.75	705MA02732	\$555.00
12"	323.9mm	705MA03241	\$440.50	705MA03242	\$630.75	

标准螺栓为公制螺栓

阴影部分的产品在订购后不可取消或退货。

技术数据表：TFP1854

**#705 - 挠性接头，
带“E”级EPDM三重密封垫圈，建议用于
干式管道系统和冷冻装置 - 采用有机硅润滑剂**

 如需了解其它产品资质或认证， 请访问我们的网站 www.grinnell.com	管道尺寸		涂漆		镀锌	
	标称尺寸	外径	部件编号	订价	部件编号	订价
	1"	33.4mm	705MT00341	\$45.25	705034G3E	\$53.50
	1 1/4"	42.4mm	705MT00421	\$47.75	705042G3E	\$56.75
	1 1/2"	48.3mm	705MT00481	\$52.25	705048G3E	\$62.25
	2"	60.3mm	705MT00601	\$53.75	705060G3E	\$63.75
	2 1/2"	73.0mm	705MT00731	\$63.75	705073G3E	\$75.75
	76.1mm	76.1mm	705MT00761	\$63.75	705076G3E	\$75.75
	3"	88.9mm	705MT00891	\$67.75	705089G3E	\$81.75
	4"	114.3mm	705MT01141	\$96.75	705114G3E	\$118.50
	139.7mm	139.7mm	705MT01391	\$165.50	705139G3E	\$198.00
	5"	141.3mm	705MT01411	\$165.50	705141G3E	\$198.00
	165.1mm	165.1mm	705MT01651	\$183.00	705165G3E	\$222.00
	6"	168.3mm	705MT01681	\$183.00	705168G3E	\$222.00
	216.3mm	216.3mm	705MT02161	\$236.00	705216G3E	\$300.00
	8"	219.1mm	705MT02191	\$236.00	705219G3E	\$300.00
	10"	273.0mm	705MT02731	\$459.50	705273G3E	\$618.00
12"	323.9mm	705MT03241	\$539.75	705324G3E	\$710.75	

标准螺栓为公制螺栓

阴影部分的产品在订购后不可取消或退货。

技术数据表：TFP1854

#707 重型挠性接头，
带“E”级EPDM垫圈

 如需了解其它产品资质或认证， 请访问我们的网站 www.grinnell.com	管道尺寸		涂漆		镀锌	
	标称尺寸	外径	部件编号	订价	部件编号	订价
	1"	33.4mm	707034ME	\$27.50	707034GE	\$37.50
	1 1/4"	42.4mm	707042ME	\$36.50	707042GE	\$49.25
	1 1/2"	48.3mm	707048ME	\$40.00	707048GE	\$52.50
	2"	60.3mm	707060ME	\$42.50	707060GE	\$56.50
	2 1/2"	73.0mm	707073ME	\$49.75	707073GE	\$69.75
	76.1mm	76.1mm	707076ME	\$49.75	707076GE	\$69.75
	3"	88.9mm	707089ME	\$55.25	707089GE	\$77.00
	4"	114.3mm	707114ME	\$80.00	707114GE	\$113.00
	139.7mm	139.7mm	707139ME	\$143.75	707139GE	\$175.00
	5"	141.3mm	707141ME	\$143.75	707141GE	\$175.00
	165.1mm	165.1mm	707165ME	\$143.75	707165GE	\$206.75
	6"	168.3mm	707168ME	\$143.75	707168GE	\$206.75
	8"	219.1mm	707219ME	\$233.75	707219GE	\$348.50
	10"	273.0mm	707273ME	\$386.75	707273GE	\$555.00
	12"	323.9mm	707324ME	\$440.50	707324GE	\$630.75

技术数据表：TFP1840

#707 重型挠性接头，
带“E”级EPDM三重密封垫圈，建议用于
干式管道系统和冷冻装置 - 采用有机硅润滑剂

 如需了解其它产品资质或认证， 请访问我们的网站 www.grinnell.com	管道尺寸		涂漆		镀锌	
	标称尺寸	外径	部件编号	订价	部件编号	订价
	1"	33.4mm	707034M3E	\$44.00	707034G3E	\$54.25
	1 1/4"	42.4mm	707042M3E	\$54.25	707042G3E	\$67.50
	1 1/2"	48.3mm	707048M3E	\$56.50	707048G3E	\$70.50
	2"	60.3mm	707060M3E	\$59.50	707060G3E	\$74.50
	2 1/2"	73.0mm	707073M3E	\$72.50	707073G3E	\$92.50
	76.1mm	76.1mm	707076M3E	\$72.50	707076G3E	\$92.50
	3"	88.9mm	707089M3E	\$75.25	707089G3E	\$97.50
	4"	114.3mm	707114M3E	\$108.50	707114G3E	\$142.75
	139.7mm	139.7mm	707139M3E	\$191.25	707139G3E	\$248.25
	5"	141.3mm	707141M3E	\$191.25	707141G3E	\$248.25
	165.1mm	165.1mm	707165M3E	\$211.25	707165G3E	\$277.50
	6"	168.3mm	707168M3E	\$211.25	707168G3E	\$277.50
	8"	219.1mm	707219M3E	\$286.00	707219G3E	\$392.25
	10"	273.0mm	707273M3E	\$459.50	707273G3E	\$618.00
	12"	323.9mm	707324M3E	\$539.75	707324G3E	\$710.75

阴影部分的产品在订购后不可取消或退货。

技术数据表：TFP1840

**#716 - 异径接头，
带“E”级EPDM垫圈**

 如需了解其它产品资质或认证， 请访问我们的网站 www.grinnell.com	管道尺寸		涂漆		镀锌	
	标称尺寸	外径	部件编号	订价	部件编号	订价
	2" x 1"	60.3 x 33.4mm	716060034ME	\$74.50	716060034GE	\$89.25
	2" x 1 1/2"	60.3 x 48.3mm	716060048ME	\$59.75	716060048GE	\$92.25
	2 1/2" x 2"	73.0 x 60.3mm	716073060ME	\$77.75	716073060GE	\$97.50
	76.1mm x 2"	76.1 x 60.3mm	716076060ME	\$77.75	716076060GE	\$97.50
	3" x 2"	88.9 x 60.3mm	716089060ME	\$88.75	716089060GE	\$112.25
	3" x 2 1/2"	88.9 x 73.0mm	716089073ME	\$76.25	716089073GE	\$97.50
	3" x 76.1mm	88.9 x 76.1mm	716089076ME	\$76.25	716089076GE	\$97.50
	4" x 2"	114.3 x 60.3mm	716114060ME	\$140.25	716114060GE	\$177.75
	4" x 2 1/2"	114.3 x 73.0mm	716114073ME	\$126.00	716114073GE	\$165.75
	4" x 76.1mm	114.3 x 76.1mm	716114076ME	\$126.00	716114076GE	\$165.75
	4" x 3"	114.3 x 88.9mm	716114089ME	\$118.00	716114089GE	\$152.25
	139.7mm x 4"	139.7 x 114.3mm	716139114ME	\$158.75	716139114GE	\$209.00
	5" x 4"	141.3 x 114.3mm	716141114ME	\$158.75	716141114GE	\$209.00
	165.1mm x 4"	165.1 x 114.3mm	716165114ME	\$239.50	716165114GE	\$302.25
	6" x 4"	168.3 x 114.3mm	716168114ME	\$239.50	716168114GE	\$302.25
	6" x 5"	168.3 x 141.3mm	716168141ME	\$209.50	716168141GE	\$272.00
8" x 6"	219.1 x 168.3mm	716219168ME	\$358.75	716219168GE	\$454.75	
10" x 8"	273.0 x 219.1mm	716273219ME	\$460.25	716273219GE	\$583.75	

技术数据表: TFP1830
**#770高压刚性接头，
带“E”级EPDM垫圈**

	管道尺寸		涂漆		镀锌	
	标称尺寸	外径	“E”级 EPDM垫圈	订价	“E”级 EPDM垫圈	订价
	2"	60.3mm	770060ME	\$52.25	770060GE	\$70.50
	2 1/2"	73.0mm	770073ME	\$62.50	770073GE	\$80.25
	76.1mm	76.1mm	770076ME	\$62.50	770076GE	\$80.25
	3"	88.9mm	770089ME	\$66.00	770089GE	\$89.75
	4"	114.3mm	770114ME	\$96.75	770114GE	\$137.70
	139.7mm	139.7mm	770139ME	POA	770139GE	POA
	5"	141.3mm	770141ME	POA	770141GE	POA
	165.1mm	165.1mm	770165ME	\$174.50	770165GE	\$252.00
	6"	168.3mm	770168ME	\$174.50	770168GE	\$252.00
	8"	219.1mm	770219ME	\$280.25	770219GE	\$402.50
	10"	273.0mm	770273ME	\$518.25	770273GE	\$709.50
	12"	323.9mm	770324ME	\$755.50	770324GE	\$1,011.25

说明

阴影部分的产品在订购后不可取消或退货。

如需了解带“E”级EPDM三重密封垫圈、“T”级丁腈橡胶三重密封垫圈、“L”级硅橡胶垫圈或“O”级氟橡胶垫圈的#770高压刚性接头的价格和供应情况，请联系泰科消防产品。

技术数据表: G138

#702 - 出口接头,
“E”级垫圈, 内BSP螺纹端, 涂漆*

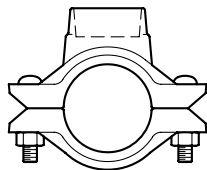
	管道尺寸		部件编号	订价
	标称尺寸	外径		
	1½" x ½"	48.3 x 21.3mm	702T048021FES	\$76.00
	1½" x ¾"	48.3 x 26.7mm	702T048027FES	\$76.00
	1½" x 1"	48.3 x 33.4mm	702T048034FES	\$76.00
	2" x ½"	60.3 x 21.3mm	702T060021FES	\$77.75
	2" x ¾"	60.3 x 26.7mm	702T060027FES	\$77.75
	2" x 1"	60.3 x 33.4mm	702T060034FES	\$77.75
	2½" x ½"	73.0 x 21.3mm	702T073021FES	\$120.00
	2½" x ¾"	73.0 x 26.7mm	702T073027FES	\$120.00
	2½" x 1"	73.0 x 33.4mm	702T073034FES	\$120.00
	2½" x 1¼"	73.0 x 42.4mm	702T073042FES	\$135.50
	2½" x 1½"	73.0 x 48.3mm	702T073048FES	\$153.00
	3" x ¾"	88.9 x 26.7mm	702T089027FES	\$116.00
	3" x 1"	88.9 x 33.4mm	702T089034FES	\$153.00
	3" x 1¼"	88.9 x 42.4mm	702T089042FES	\$176.00
	3" x 1½"	88.9 x 48.3mm	702T089048FES	\$176.00
	4" x ¾"	114.3 x 26.7mm	702T114027FES	\$170.25
	4" x 1"	114.3 x 33.4mm	702T114034FES	\$170.25
	4" x 1½"	114.3 x 48.3mm	702T114048FES	\$241.50
	4" x 2"	114.3 x 60.3mm	702T114060FES	\$241.50
	6" x 1"	168.3 x 33.4mm	702T168034FES	\$341.75
6" x 1½"	168.3 x 48.3mm	702T168048FES	\$341.75	
6" x 2"	168.3 x 60.3mm	702T168060FES	\$341.75	

*需要时可提供镀锌件。

需要时可提供NPT螺纹产品, 请联系泰科消防产品。

阴影部分的产品在订购后不可取消或退货。

**#702 - 出口接头，
“E”级垫圈，外BSP螺纹端，涂漆***

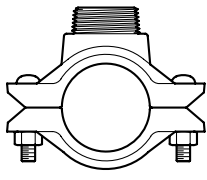
	管道尺寸		部件编号	订价
	标称尺寸	外径		
	2" x 1"	60.3 x 33.4mm	702T060034MES	\$93.00
	2½" x 1¼"	73.0 x 42.4mm	702T073042MES	\$161.50
	2½" x 1½"	73.0 x 48.3mm	702T073048MES	\$182.50
	3" x 1"	88.9 x 33.4mm	702T089034MES	\$182.50
	3" x 1½"	88.9 x 48.3mm	702T089048MES	\$209.50
	4" x 1½"	114.3 x 48.3mm	702T114048MES	\$287.50
	4" x 2"	114.3 x 60.3mm	702T114060MES	\$287.50
	6" x 1½"	168.3 x 48.3mm	702T168048MES	\$406.50
	6" x 2"	168.3 x 60.3mm	702T168060MES	\$406.50

*需要时可提供镀锌件。

需要时可提供NPT螺纹产品，请联系泰科消防产品。

阴影部分的产品在订购后不可取消或退货。

**#702 - 出口接头，
“E”级垫圈，沟槽端，涂漆***

	管道尺寸		部件编号	订价
	标称尺寸	外径		
	2" x 1"	60.3 x 33.4mm	702060034GES	\$93.00
	2½" x 1¼"	73.0 x 42.4mm	702073042GES	\$161.50
	2½" x 1½"	73.0 x 48.3mm	702073048GES	\$182.50
	3" x 1"	88.9 x 33.4mm	702089034GES	\$182.50
	3" x 1½"	88.9 x 48.3mm	702089048GES	\$209.50
	4" x ¾"	114.3 x 26.7mm	702114027GES	POA
	4" x 1"	114.3 x 33.4mm	702114034GES	POA
	4" x 1½"	114.3 x 48.3mm	702114048GES	\$287.50
	4" x 2"	114.3 x 60.3mm	702114060GES	\$287.50
	6" x 1"	168.3 x 33.4mm	702168034GES	POA
	6" x 1¼"	168.3 x 42.4mm	702168042GES	POA
	6" x 1½"	168.3 x 48.3mm	702168048GES	\$406.50
	6" x 2"	168.3 x 60.3mm	702168060GES	\$406.50

需要时可提供公制尺寸。

*需要时可提供镀锌件。

阴影部分的产品在订购后不可取消或退货。

#71 - 沟槽法兰适配器PN16,
带“E”级EPDM“A”型防火垫圈

 <small>如需了解其它产品资质或认证 请访问我们的网站 www.grinnell.com</small>	管道尺寸		涂漆		镀锌	
	标称尺寸	外径	部件编号	订价	部件编号	订价
	2"	60.3mm	71DAA00601	\$126.75	71DAA00602	\$147.50
	2 1/2"	73.0mm	71DAA00731	\$148.25	71DAA00732	\$176.55
	76.1mm	76.1mm	71DAA00761	\$148.25	71DAA00762	\$176.55
	3"	88.9mm	71DAA00891	\$167.00	71DAA00892	\$200.75
	4"	114.3mm	71DAA01141	\$217.50	71DAA01142	\$265.25
	139.7mm	139.7mm	71DAA01391	\$262.00	71DAA01392	\$318.75
	165.1mm	165.1mm	71DAA01651	\$285.25	71DAA01652	\$347.25
	6"	168.3mm	71DAA01681	\$285.25	71DAA01682	\$347.25
	8"	219.1mm	71DAA02191	\$358.75	71DAA02192	\$448.75
	10"	273.0mm	71DAA02731	\$692.25	71DAA02732	\$879.75
	12"	323.9mm	71DAA03241	\$906.00	71DAA03242	\$1,164.25

阴影部分的产品在订购后不可取消或退货。
技术数据表: TFP1880

#71 - 沟槽法兰适配器PN10,
带“E”级EPDM“A”型防火垫圈

 <small>如需了解其它产品资质或认证 请访问我们的网站 www.grinnell.com</small>	管道尺寸		涂漆		镀锌	
	标称尺寸	外径	部件编号	订价	部件编号	订价
	139.7mm	139.7mm	71DMA81391	\$262.00	71DMA81392	\$318.75
	165.1mm	165.1mm	71DMA81651	\$285.25	71DMA81652	\$347.25
	6"	168.3mm	71DMA81681	\$285.25	71DMA81682	\$347.25
	8"	219.1mm	71DMA82191	\$358.75	71DMA82192	\$448.75
	10"	273.0mm	71DMA82731	\$692.25	71DMA82732	\$879.75
	12"	323.9mm	71DMA83241	\$906.00	71DMA83242	\$1,164.25

阴影部分的产品在订购后不可取消或退货。
技术数据表: TFP1880

#71 - 沟槽法兰适配器 - ANSI #125,
带“E”级EPDM“A”型防火垫圈

 <small>如需了解其它产品资质或认证 请访问我们的网站 www.grinnell.com</small>	管道尺寸		涂漆		镀锌	
	标称尺寸	外径	部件编号	订价	部件编号	订价
	2"	60.3mm	71BMA00601	\$126.75	71BMA00602	\$147.50
	2 1/2"	73.0mm	71BMA00731	\$148.25	71BMA00732	\$176.25
	3"	88.9mm	71BMA00891	\$167.00	71BMA00892	\$200.75
	4"	114.3mm	71BMA01141	\$217.50	71BMA01142	\$265.25
	139.7mm	139.7mm	71BMA01391	\$262.00	71BMA01392	\$318.75
	5"	141.3mm	71BMA01411	\$262.00	71BMA01412	\$318.75
	165.1mm	165.1mm	71BMA01651	\$285.25	71BMA01652	\$347.25
	6"	168.3mm	71BMA01681	\$285.25	71BMA01682	\$347.25
	8"	219.1mm	71BMA02191	\$358.75	71BMA02192	\$448.75
	10"	273.0mm	71BMA02731	\$692.25	71BMA02732	\$879.75
	12"	323.9mm	71BMA03241	\$906.00	71BMA03242	\$1,164.25

阴影部分的产品在订购后不可取消或退货。
技术数据表: TFP1880

#510S - G-FIRE短型铸造沟槽90°弯管

 如需了解其它产品资质或认证, 请访问我们的网站 www.grinnell.com	管道尺寸		涂漆		镀锌	
	标称尺寸	外径	部件编号	订价	部件编号	订价
	2"	60.3mm	510SA00601	\$29.00	510SA00602	\$34.50
	2 1/2"	73.0mm	510SA00731	\$41.25	510SA00732	\$48.75
	76.1mm	76.1mm	510SA00761	\$39.25	510SA00762	\$48.75
	3"	88.9mm	510SA00891	\$47.75	510SA00892	\$63.50
	4"	114.3mm	510SA01141	\$80.50	510SA01142	\$95.50
	139.7mm	139.7mm	510SA01391	\$304.75	510SA01392	\$215.00
	5"	141.3mm	510SA01411	\$304.75	510SA01412	\$215.00
	165.1mm	165.1mm	510SA01651	\$220.50	510SA01652	\$264.25
	6"	168.3mm	510SA01681	\$220.50	510SA01682	\$264.25
8"	219.1mm	510SA02191	\$426.75	510SA02192	\$535.00	

所有弯管均为铸造管件。

阴影部分的产品在订购后不可取消或退货。

技术数据表: TFP1810

#510 - G-FIRE标准型沟槽90°弯管

 如需了解其它产品资质或认证, 请访问我们的网站 www.grinnell.com	管道尺寸		涂漆		镀锌	
	标称尺寸	外径	部件编号	订价	部件编号	订价
	1"	33.4mm	510A000341	\$51.00	510A000342	\$67.75
	1 1/4"	42.4mm	510A000421	\$51.00	510A000422	\$67.75
	1 1/2"	48.3mm	510A000481	\$51.00	510A000482	\$67.75
	2"	60.3mm	510A000601	\$51.00	510A000602	\$67.75
	2 1/2"	73.0mm	510A000731	\$51.00	510A000732	\$67.75
	76.1mm	76.1mm	210M000761	\$55.75	210076G	\$67.75
	3"	88.9mm	510A000891	\$90.25	510A000892	\$113.00
	4"	114.3mm	510A001141	\$98.50	510A001142	\$137.75
	139.7mm	139.7mm	210M001391	\$236.00	210139G	\$305.25
	5"	141.3mm	510A001411	\$236.00	510A001412	\$305.25
	165.1mm	165.1mm	210M001651	\$277.25	210165G	\$367.50
	6"	168.3mm	510A001681	\$277.25	510A001682	\$367.50
	216.3mm	216.3mm	210M002161	\$579.00	210216G	\$763.25
	8"	219.1mm	510A002191	\$579.00	510A002192	\$763.25
	10"	273.0mm	510A002731	\$1,052.00	510A002732	\$1,343.75
12"	323.9mm	510A003241	\$1,604.75	510A003242	\$2,174.00	

所有弯管均为铸造管件

技术数据表: TFP1810

#501 - G-FIRE标准型沟槽45°弯管

 如需了解其它产品资质或认证， 请访问我们的网站 www.grinnell.com	管道尺寸		涂漆		镀锌	
	标称尺寸	外径	部件编号	订价	部件编号	订价
	1"	33.4mm	501M000341	\$51.00	501M000342	\$64.25
	1 1/4"	42.4mm	501M000421	\$51.00	501M000422	\$64.25
	1 1/2"	48.3mm	501M000481	\$51.00	501M000482	\$64.25
	2"	60.3mm	501M000601	\$51.00	501M000602	\$64.25
	2 1/2"	73.0mm	501M000731	\$51.00	501M000732	\$64.25
	76.1mm	76.1mm	201M000761	\$51.00	201076G	\$64.25
	3"	88.9mm	501M000891	\$90.25	501M000892	\$106.75
	4"	114.3mm	501M001141	\$104.75	501M001142	\$137.25
	139.7mm	139.7mm	201M001391	\$236.00	201139G	\$292.75
	5"	141.3mm	501M001411	\$236.00	501M001412	\$292.75
	165.1mm	165.1mm	201M001651	\$277.25	201165G	\$350.25
	6"	168.3mm	501M001681	\$277.25	501M001682	\$350.25
	216.3mm	216.3mm	201M002161	\$579.00	201216G	\$726.75
	8"	219.1mm	501M002191	\$579.00	501M002192	\$726.75
10"	273.0mm	501M002731	\$1,052.00	501M002732	\$1,148.00	
12"	323.9mm	501M003241	\$1,604.75	501M003242	\$1,964.25	

所有弯管均为铸造管件。
阴影部分的产品在订购后不可取消或退货。
技术数据表: TFP1810

#212和#312 - 沟槽22 1/2°弯管

 如需了解其它产品资质或认证， 请访问我们的网站 www.grinnell.com	管道尺寸		涂漆		镀锌	
	标称尺寸	外径	部件编号	订价	部件编号	订价
	1"	33.4mm	312034M	\$325.00	312034G	\$336.75
	1 1/4" *	42.4mm	212042M	\$55.25	212042G	\$70.50
	1 1/2" *	48.3mm	212048M	\$55.25	212048G	\$70.50
	2" *	60.3mm	212060M	\$55.25	212060G	\$70.50
	2 1/2" *	73.0mm	212073M	\$55.25	212073G	\$70.50
	76.1mm *	76.1mm	212076M	\$55.25	212076G	\$70.50
	3" *	88.9mm	212089M	\$80.00	212089G	\$101.25
	4" *	114.3mm	212114M	\$106.50	212114G	\$138.00
	139.7mm *	139.7mm	212139M	\$328.00	212139G	\$395.75
	5" *	141.3mm	212141M	\$328.00	212141G	\$395.75
	6" *	168.3mm	212168M	\$299.75	212168G	\$382.00
	8" *	219.1mm	212219M	\$625.25	212219G	\$776.75
	10"	273.0mm	312273M	\$857.00	312273G	\$1,113.00
	12"	323.9mm	312324M	\$1,158.50	312324G	\$1,436.50

除带*标记的为铸造管件外，其余弯管均为段焊。
阴影部分的产品在订购后不可取消或退货。
技术数据表: TFP1810

#211和#311 – 沟槽1 1/4°弯管

 如需了解其它产品资质或认证， 请访问我们的网站 www.grinnell.com	管道尺寸		涂漆		镀锌	
	标称尺寸	外径	部件编号	订价	部件编号	订价
	1"	33.4mm	311034M	\$129.50	311034G	\$151.00
	1 1/4" *	42.4mm	211042M	\$55.25	211042G	\$70.50
	1 1/2" *	48.3mm	211048M	\$55.25	211048G	\$70.50
	2" *	60.3mm	211060M	\$129.00	211060G	\$151.00
	2 1/2" *	73.0mm	211073M	\$129.00	211073G	\$151.00
	76.1mm *	76.1mm	211076M	\$129.00	211076G	\$151.00
	3" *	88.9mm	211089M	\$80.00	211089G	\$99.75
	4" *	114.3mm	211114M	\$98.50	211114G	\$131.00
	139.7mm *	139.7mm	211139M	\$328.00	211139G	\$385.75
	5" *	141.3mm	211141M	\$328.00	211141G	\$385.75
	165.1mm *	165.1mm	211165M	\$299.75	211165G	\$362.25
	6" *	168.3mm	211168M	\$299.75	211168G	\$362.25
	8" *	219.1mm	211219M	\$534.25	211219G	\$635.00
	10"	273.0mm	311273M	\$800.00	311273G	\$955.00
12"	323.9mm	311324M	\$1,158.50	311324G	\$1,403.25	

除带*标记的为铸造管件外，其余弯管均为段焊。

阴影部分的产品在订购后不可取消或退货。

技术数据表：TFP1810

#510DE – G-FIRE 90°弯管，带25mm出口

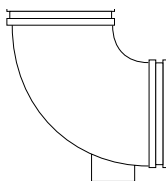
 如需了解其它产品资质或认证， 请访问我们的网站 www.grinnell.com	管道尺寸		涂漆		镀锌	
	标称尺寸	外径	部件编号	订价	部件编号	订价
	2"	60.3mm	510DE0601	\$120.00	510DE0602	\$154.75
	2 1/2" *	73.0mm	510DE0731	\$120.00	510DE0732	\$154.75
	3" *	88.9mm	510DE0891	\$153.50	510DE0892	\$183.75
	4" *	114.3mm	510DE1141	\$156.25	510DE1142	\$212.50
	6" *	168.3mm	510DE1681	\$275.00	510DE1682	\$391.00
	8"	219.1mm	510DE2191	POA	510DE2192	POA

除带*标记的为铸造管件外，其余弯管均为段焊。

阴影部分的产品在订购后不可取消或退货。

技术数据表：TFP1810

#519S - G-FIRE短型沟槽三通

 如需了解其它产品资质或认证， 请访问我们的网站 www.grinnell.com	管道尺寸		涂漆		镀锌	
	标称尺寸	外径	部件编号	订价	部件编号	订价
	2"	60.3mm	519SA00601	\$44.25	519SA00602	\$51.00
	2 1/2"	73.0mm	519SA00731	\$61.25	519SA00732	\$70.00
	76.1mm	76.1mm	519SA00761	\$61.25	519SA00762	\$70.00
	3"	88.9mm	519SA00891	\$76.00	519SA00892	\$98.00
	4"	114.3mm	519SA01141	\$115.25	519SA01142	\$151.25
	139.7mm	139.7mm	519SA01391	\$453.25	519SA01392	\$337.25
	5"	141.3mm	519SA01411	\$453.25	519SA01412	\$337.25
	165.1mm	165.1mm	519SA01651	\$386.25	519SA01652	\$405.00
	6"	168.3mm	519SA01681	\$386.25	519SA01682	\$405.00
8"	219.1mm	519SA02191	\$659.75	519SA02192	\$872.00	
所有三通为铸造管件。						
阴影部分的产品在订购后不可取消或退货。						
技术数据表: TFP1810						

#519 - G-FIRE标准型沟槽三通

 如需了解其它产品资质或认证， 请访问我们的网站 www.grinnell.com	管道尺寸		涂漆		镀锌	
	标称尺寸	外径	部件编号	订价	部件编号	订价
	1"	33.4mm	519A000341	\$78.75	519A000342	\$103.50
	1 1/4"	42.4mm	519A000421	\$78.75	519A000422	\$103.50
	1 1/2"	48.3mm	519A000481	\$78.75	519A000482	\$103.50
	2"	60.3mm	519A000601	\$78.75	519A000602	\$103.50
	2 1/2"	73.0mm	519A000731	\$78.75	519A000732	\$103.50
	76.1mm	76.1mm	219M000761	\$78.75	219076G	\$103.50
	3"	88.9mm	519A000891	\$109.25	519A000892	\$150.00
	4"	114.3mm	519A001141	\$166.50	519A001142	\$226.50
	139.7mm	139.7mm	219M001391	\$389.75	219139G	\$494.50
	5"	141.3mm	519A001411	\$389.75	519A001412	\$494.50
	165.1mm	165.1mm	219M001651	\$449.75	219165G	\$613.75
	6"	168.3mm	519A001681	\$449.75	519A001682	\$613.75
	216.3mm	216.3mm	219M002161	\$986.00	219216G	\$1,294.75
	8"	219.1mm	519A002191	\$986.00	519A002192	\$1,294.75
	10"	273.0mm	519A002731	\$2,048.75	519A002732	\$2,653.00
12"	323.9mm	519A003241	\$2,855.50	519A003242	\$3,647.50	
所有三通为铸造管件。						
阴影部分的产品在订购后不可取消或退货。						
技术数据表: TFP1810						

前言

接头和管件

机械三通

阀门

平端系统

垫圈和备件

装配设备

其他

索引

#320沟槽×外BSP螺纹 – 三通

 如需了解其它产品资质认证， 请访问我们的网站 www.grinnell.com	管道尺寸		涂漆		镀锌	
	标称尺寸	外径	部件编号	订价	部件编号	订价
	1"	33.4mm	320T034M	POA	320T034G	POA
	1 1/4"	42.4mm	320T042M	\$166.75	320T042G	\$196.75
	1 1/2"	48.3mm	320T048M	\$261.00	320T048G	\$307.50
	2"	60.3mm	320T060M	\$166.75	320T060G	\$196.75
	2 1/2"	73.0mm	320T073M	POA	320T073G	POA
	76.1mm	76.1mm	320T076M	POA	320T076G	POA
	3"	88.9mm	320T089M	\$222.25	320T089G	\$266.00
	4"	114.3mm	320T114M	\$346.50	320T114G	\$476.75
	139.7mm	139.7mm	320T139M	\$778.00	320T139G	POA
	5"	141.3mm	320T141M	\$778.00	320T141G	POA
	165.1mm	165.1mm	320T165M	\$890.50	320T165G	\$1,048.50
	6"	168.3mm	320T168M	\$890.50	320T168G	\$1,048.50
	8"	219.1mm	320T219M	POA	320T219G	POA
	10"	273.0mm	320T273M	POA	320T273G	POA
12"	323.9mm	320T324M	POA	320T324G	POA	

三通为段焊。

需要时可提供NPT螺纹产品，如需了解详情，请联系泰科消防产品。

阴影部分的产品在订购后不可取消或退货。

技术数据表：TFP1810

#508 – 立管三通

管道尺寸		涂漆		镀锌	
标称尺寸	外径	部件编号	订价	部件编号	订价
4" x 4" x 2 1/2"	114.3 x 114.3 x 73.0mm	50842251	\$245.00	50842252	\$299.25
6" x 6" x 2 1/2"	168.3 x 168.3 x 73.0mm	50863251	\$500.00	50863252	\$435.75

阴影部分的产品在订购后不可取消或退货。

#507/#50L – 牛角三通

管道尺寸		涂漆		镀锌	
标称尺寸	外径	部件编号	订价	部件编号	订价
5" x 5" x 8"	141.3 x 141.3 x 219.1mm	50753801	\$1,264.25	50753802	\$1,593.25
6" x 6" x 8"	168.3 x 168.3 x 219.1mm	50763801	\$1,446.00	50763802	\$1,787.75

阴影部分的产品在订购后不可取消或退货。

#323 - 带BSP螺纹支管的异径三通

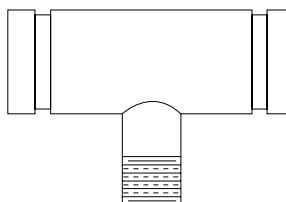
UL FM 如要了解其它产品资质或认证, 请访问我们的网站 www.grinnell.com	管道尺寸		涂漆		镀锌	
	标称尺寸	外径	部件编号	订价	部件编号	订价
	2" x 3/4"	60.3 x 26.7mm	323T060027M	\$195.50	323T060027G	\$230.00
	2" x 1"	60.3 x 33.4mm	323T060034M	\$178.25	323T060034G	\$210.00
	2" x 1 1/4"	60.3 x 42.4mm	323T060042M	\$300.00	323T060042G	\$320.25
	2" x 1 1/2"	60.3 x 48.3mm	323T060048M	\$178.25	323T060048G	\$211.25
	2 1/2" x 3/4"	73.0 x 26.7mm	323T073027M	\$350.00	323T073027G	\$361.50
	2 1/2" x 1"	73.0 x 33.4mm	323T073034M	\$178.25	323T073034G	\$210.00
	2 1/2" x 1 1/4"	73.0 x 42.4mm	323T073042M	\$390.25	323T073042G	\$400.75
	2 1/2" x 1 1/2"	73.0 x 48.3mm	323T073048M	\$178.25	323T073048G	\$211.25
	2 1/2" x 2"	73.0 x 60.3mm	323T073060M	\$178.25	323T073060G	\$213.25
	3" x 3/4"	88.9 x 26.7mm	323T089027M	\$327.25	323T089027G	\$347.50
	3" x 1"	88.9 x 33.4mm	323T089034M	\$178.25	323T089034G	\$222.75
	3" x 1 1/4"	88.9 x 42.4mm	323T089042M	\$440.25	323T089042G	\$468.75
	3" x 1 1/2"	88.9 x 48.3mm	323T089048M	\$178.25	323T089048G	\$224.25
	3" x 2"	88.9 x 60.3mm	323T089060M	\$178.25	323T089060G	\$224.25
	3" x 2 1/2"	88.9 x 73.0mm	323T089073M	\$430.00	323T089073G	\$466.00
	4" x 3/4"	114.3 x 26.7mm	323T114027M	\$475.25	323T114027G	\$585.25
	4" x 1"	114.3 x 33.4mm	323T114034M	\$222.50	323T114034G	\$275.25
	4" x 1 1/4"	114.3 x 42.4mm	323T114042M	\$458.50	323T114042G	\$494.00
	4" x 1 1/2"	114.3 x 48.3mm	323T114048M	\$222.50	323T114048G	\$279.50
	4" x 2"	114.3 x 60.3mm	323T114060M	\$222.50	323T114060G	\$279.50
	4" x 2 1/2"	114.3 x 73.0mm	323T114073M	\$222.50	323T114073G	\$287.25
	4" x 3"	114.3 x 88.9mm	323T114089M	\$222.50	323T114089G	\$288.50
	5" x 2"	141.3 x 60.3mm	323T141060M	\$477.00	323T141060G	\$520.75
	5" x 2 1/2"	141.3 x 73.0mm	323T141073M	\$429.25	323T141073G	\$543.50
	5" x 3"	141.3 x 88.9mm	323T141089M	\$396.75	323T141089G	\$499.75
	5" x 4"	141.3 x 114.3mm	323T141114M	\$429.25	323T141114G	\$585.25
	6" x 1"	168.3 x 33.4mm	323T168034M	\$652.00	323T168034G	\$757.50
	6" x 1 1/2"	168.3 x 48.3mm	323T168048M	\$596.50	323T168048G	\$725.25
	6" x 2"	168.3 x 60.3mm	323T168060M	\$557.25	323T168060G	\$992.00
	6" x 2 1/2"	168.3 x 73.0mm	323T168073M	\$557.25	323T168073G	\$992.00
	6" x 3"	168.3 x 88.9mm	323T168089M	\$557.25	323T168089G	\$992.00
	6" x 4"	168.3 x 114.3mm	323T168114M	\$704.25	323T168114G	\$757.50
	6" x 5"	168.3 x 141.3mm	323T168141M	\$557.25	323T168141G	\$992.00
	8" x 2"	219.1 x 60.3mm	323T219060M	\$682.25	323T219060G	\$941.50
	8" x 3"	219.1 x 88.9mm	323T219089M	\$941.50	323T219089G	\$1,220.75
	8" x 4"	219.1 x 114.3mm	323T219114M	\$986.00	323T219114G	\$1,274.75
	8" x 5"	219.1 x 141.3mm	323T219141M	\$986.00	323T219141G	\$1,282.50
	8" x 165.1mm	219.1 x 165.1mm	323T219165M	\$1,091.00	323T219165G	\$1,500.00
	8" x 6"	219.1 x 168.3mm	323T219168M	\$1,091.00	323T219168G	\$1,500.00
	10" x 2"	273.0 x 60.3mm	323T273060M	\$1,188.50	323T273060G	\$1,736.50
10" x 3"	273.0 x 88.9mm	323T273089M	\$1,188.50	323T273089G	\$1,474.00	
10" x 4"	273.0 x 114.3mm	323T273114M	\$1,242.25	323T273114G	\$1,588.00	
10" x 5"	273.0 x 141.3mm	323T273141M	\$1,092.50	323T273141G	\$1,621.50	
10" x 6"	273.0 x 168.3mm	323T273168M	\$1,270.00	323T273168G	\$1,642.25	
10" x 8"	273.0 x 219.1mm	323T273219M	\$1,713.00	323T273219G	\$1,915.50	
12" x 3"	323.9 x 88.9mm	323T324089M	\$1,600.00	323T324089G	\$2,066.00	
12" x 4"	323.9 x 114.3mm	323T324114M	\$1,714.50	323T324114G	\$2,202.25	
12" x 5"	323.9 x 141.3mm	323T324141M	\$1,813.00	323T324141G	\$2,354.75	
12" x 6"	323.9 x 168.3mm	323T324168M	\$1,834.50	323T324168G	\$2,399.50	
12" x 8"	323.9 x 219.1mm	323T324219M	\$1,856.00	323T324219G	\$2,431.75	
12" x 10"	323.9 x 273.0mm	323T324273M	\$1,973.25	323T324273G	\$2,435.00	

三通为段焊。

需要时可提供NPT螺纹产品, 请联系泰科消防产品。

阴影部分的产品在订购后不可取消或退货。

#221和#321 - 沟槽异径三通

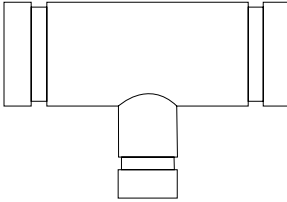
 如需了解其它产品资质或认证， 请访问我们的网站 www.grinnell.com	管道尺寸		涂漆		镀锌	
	标称尺寸	外径	部件编号	订价	部件编号	订价
	1" x 3/4"	33.4 x 26.7mm	321034027M	POA	321034027G	POA
	1 1/4" x 1"	42.4 x 33.4mm	321042034M	POA	321042034G	POA
	1 1/2" x 3/4"	48.3 x 26.7mm	321048027M	POA	321048027G	POA
	1 1/2" x 1"	48.3 x 33.4mm	321048034M	\$196.25	321048034G	\$201.75
	1 1/2" x 1 1/4"	48.3 x 42.4mm	321048042M	\$148.25	321048042G	\$164.25
	2" x 3/4"	60.3 x 26.7mm	321060027M	\$185.00	321060027G	\$217.50
	2" x 1"	60.3 x 33.4mm	321060034M	\$168.50	321060034G	\$278.00
	2" x 1 1/4"	60.3 x 42.4mm	321060042M	\$210.50	321060042G	\$221.00
	* 2" x 1 1/2"	60.3 x 48.3mm	221060048M	\$168.50	221060048G	\$181.50
	2 1/2" x 3/4"	73.0 x 26.7mm	321073027M	\$227.75	321073027G	\$246.50
	2 1/2" x 1"	73.0 x 33.4mm	321073034M	\$168.50	321073034G	\$198.00
	2 1/2" x 1 1/4"	73.0 x 42.4mm	321073042M	\$254.25	321073042G	\$299.75
	2 1/2" x 1 1/2"	73.0 x 48.3mm	321073048M	\$168.50	321073048G	\$181.50
	* 2 1/2" x 2"	73.0 x 60.3mm	221073060M	\$168.50	221073060G	\$200.75
	76.1mm x 1 1/2"	76.1 x 48.3mm	321076048M	\$168.50	321076048G	\$181.50
	* 76.1mm x 2"	76.1 x 60.3mm	221076060M	\$168.50	221076060G	\$200.75
	3" x 3/4"	88.9 x 26.7mm	321089027M	\$263.00	321089027G	\$274.00
	* 3" x 1"	88.9 x 33.4mm	221089034M	\$148.75	221089034G	\$190.50
	3" x 1 1/4"	88.9 x 42.4mm	321089042M	\$209.25	321089042G	\$276.00
	* 3" x 1 1/2"	88.9 x 48.3mm	221089048M	\$148.75	221089048G	\$173.25
	* 3" x 2"	88.9 x 60.3mm	221089060M	\$148.75	221089060G	\$191.75
	* 3" x 2 1/2"	88.9 x 73.0mm	221089073M	\$148.75	221089073G	\$191.75
	* 3" x 76.1mm	88.9 x 76.1mm	221089076M	\$148.75	221089076G	\$191.75
	4" x 3/4"	114.3 x 26.7mm	321114027M	\$336.00	321114027G	\$358.75
	4" x 1"	114.3 x 33.4mm	321114034M	\$200.75	321114034G	\$250.50
	4" x 1 1/4"	114.3 x 42.4mm	321114042M	\$496.75	321114042G	\$460.75
	4" x 1 1/2"	114.3 x 48.3mm	321114048M	\$211.75	321114048G	\$226.75
	* 4" x 2"	114.3 x 60.3mm	221114060M	\$200.75	221114060G	\$264.00
	* 4" x 2 1/2"	114.3 x 73.0mm	221114073M	\$200.75	221114073G	\$264.00
	* 4" x 76.1mm	114.3 x 76.1mm	221114076M	\$200.75	221114076G	\$264.00
	* 4" x 3"	114.3 x 88.9mm	221114089M	\$200.75	221114089G	\$264.00
	* 139.7mm x 3"	139.7 x 88.9mm	221139089M	\$396.75	221139089G	\$499.75
	* 139.7mm x 4"	139.7 x 114.3mm	221139114M	\$429.50	221139114G	\$543.25
	5" x 1"	141.3 x 33.4mm	321141034M	\$442.75	321141034G	\$545.25
	5" x 1 1/2"	141.3 x 48.3mm	321141048M	\$562.75	321141048G	\$609.50
	5" x 2"	141.3 x 60.3mm	321141060M	\$487.50	321141060G	\$602.00
	* 5" x 2 1/2"	141.3 x 73.0mm	221141073M	\$396.75	221141073G	\$452.25
	* 5" x 3"	141.3 x 88.9mm	221141089M	\$396.75	221141089G	\$499.75
	* 5" x 4"	141.3 x 114.3mm	221141114M	\$429.50	221141114G	\$543.25
	* 165.1mm x 3"	165.1 x 88.9mm	221165089M	\$473.25	221165089G	\$621.50
	* 165.1mm x 4"	165.1 x 114.3mm	221165114M	\$473.25	221165114G	\$621.50

#221和#321 - 沟槽异径三通

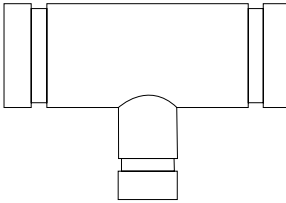
 如需了解其它产品资质或认证， 请访问我们的网站 www.grinnell.com	管道尺寸		涂漆		镀锌	
	标称尺寸	外径	部件编号	订价	部件编号	订价
 <p>(接上一页)</p>	6" x 1"	168.3 x 33.4mm	321168034M	\$534.25	321168034G	\$654.75
	6" x 1 1/2"	168.3 x 48.3mm	321168048M	\$551.75	321168048G	\$756.50
	* 6" x 2"	168.3 x 60.3mm	221168060M	\$473.25	221168060G	\$621.50
	* 6" x 2 1/2"	168.3 x 73.0mm	221168073M	\$473.25	221168073G	\$621.50
	* 6" x 76.1mm	168.3 x 76.1mm	221168076M	\$473.25	221168076G	\$621.50
	* 6" x 3"	168.3 x 88.9mm	221168089M	\$473.25	221168089G	\$621.50
	* 6" x 4"	168.3 x 114.3mm	221168114M	\$473.25	221168114G	\$621.50
	6" x 139.7mm	168.3 x 139.7mm	321168139M	\$473.25	321168139G	\$565.75
	6" x 5"	168.3 x 141.3mm	321168141M	\$473.25	321168141G	\$565.75
	8" x 1 1/2"	219.1 x 48.3mm	321219048M	\$682.25	321219048G	\$830.00
	8" x 2"	219.1 x 60.3mm	321219060M	\$1,028.75	321219060G	\$861.50
	8" x 2 1/2"	219.1 x 73.0mm	321219073M	\$1,108.25	321219073G	\$861.50
	8" x 3"	219.1 x 88.9mm	321219089M	\$682.25	321219089G	\$878.50
	* 8" x 4"	219.1 x 114.3mm	221219114M	\$986.00	221219114G	\$1,274.75
	8" x 139.7mm	219.1 x 139.7mm	321219139M	\$986.00	321219139G	\$1,283.50
	8" x 5"	219.1 x 141.3mm	321219141M	\$986.00	321219141G	\$1,283.50
	* 8" x 165.1mm	219.1 x 165.1mm	221219165M	\$986.00	221219165G	\$1,289.00
	* 8" x 6"	219.1 x 168.3mm	221219168M	\$986.00	221219168G	\$1,289.00
	* 216.3 x 165.1mm	216.3 x 165.1mm	221216165M	\$986.00	221216165G	\$1,289.00
	10" x 1 1/2"	273.0 x 48.3mm	321273048M	POA	321273048G	POA
	10" x 2"	273.0 x 60.3mm	321273060M	\$1,188.75	321273060G	\$1,804.50
	10" x 2 1/2"	273.0 x 73.0mm	321273073M	\$1,188.75	321273073G	\$1,498.00
	10" x 3"	273.0 x 88.9mm	321273089M	\$1,188.75	321273089G	\$1,891.25
	* 10" x 4"	273.0 x 114.3mm	221273114M	\$1,242.25	221273114G	\$1,588.25
	10" x 5"	273.0 x 141.3mm	321273141M	\$1,269.50	321273141G	POA
	* 10" x 6"	273.0 x 168.3mm	221273168M	\$1,269.50	221273168G	\$2,062.25
	* 10" x 8"	273.0 x 219.1mm	221273219M	\$1,293.00	221273219G	\$2,073.00
	12" x 1"	323.9 x 33.4mm	321324034M	POA	321324034G	POA
	12" x 2"	323.9 x 60.3mm	321324060M	POA	321324060G	POA
	12" x 2 1/2"	323.9 x 73.0mm	321324073M	POA	321324073G	POA
	12" x 3"	323.9 x 88.9mm	321324089M	\$1,600.00	321324089G	\$2,065.75
	12" x 4"	323.9 x 114.3mm	321324114M	\$1,714.50	321324114G	\$2,412.25
	12" x 5"	323.9 x 141.3mm	321324141M	POA	321324141G	POA
	12" x 6"	323.9 x 168.3mm	321324168M	\$1,834.50	321324168G	\$2,691.75
	12" x 8"	323.9 x 219.1mm	321324219M	\$1,885.75	321324219G	\$2,751.75
	12" x 10"	323.9 x 273.0mm	321324273M	\$1,973.25	321324273G	\$3,069.25

除带*标记的为铸造管件外，其余三通均为段焊。

阴影部分的产品在订购后不可取消或退货。

技术数据表：TFP1810

#250和#350 - 沟槽同心异径管

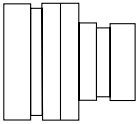
 如需了解其它产品资质或认证， 请访问我们的网站 www.grinnell.com	管道尺寸		涂漆		镀锌	
	标称尺寸	外径	部件编号	订价	部件编号	订价
	1 ¹ / ₄ " x 3 ³ / ₄ "	42.4 x 26.7mm	350042027M	\$232.00	350042027G	\$254.25
	1 ¹ / ₄ " x 1"	42.4 x 33.4mm	350042034M	\$242.50	350042034G	\$267.50
	1 ¹ / ₂ " x 3 ³ / ₄ "	48.3 x 26.7mm	350048027M	\$273.50	350048027G	\$295.50
	1 ¹ / ₂ " x 1"	48.3 x 33.4mm	350048034M	\$60.00	350048034G	\$70.25
	1 ¹ / ₂ " x 1 ¹ / ₄ "	48.3 x 42.4mm	350048042M	\$60.00	350048042G	\$70.25
	2" x 3 ³ / ₄ "	60.3 x 26.7mm	350060027M	\$60.00	350060027G	\$70.25
	2" x 1"	60.3 x 33.4mm	350060034M	\$60.00	350060034G	\$70.25
	2" x 1 ¹ / ₄ "	60.3 x 42.4mm	350060042M	\$65.50	350060042G	\$77.00
	2" x 1 ¹ / ₂ "	60.3 x 48.3mm	350060048M	\$60.00	350060048G	\$70.25
	2 ¹ / ₂ " x 3 ³ / ₄ "	73.0 x 26.7mm	350073027M	\$476.00	350073027G	\$514.25
	2 ¹ / ₂ " x 1"	73.0 x 33.4mm	350073034M	\$374.00	350073034G	\$410.75
	* 2 ¹ / ₂ " x 1 ¹ / ₄ "	73.0 x 42.4mm	250073042M	\$60.00	250073042G	\$70.25
	* 2 ¹ / ₂ " x 1 ¹ / ₂ "	73.0 x 48.3mm	250073048M	\$60.00	250073048G	\$70.25
	* 2 ¹ / ₂ " x 2"	73.0 x 60.3mm	250073060M	\$60.00	250073060G	\$70.25
	* 76.1mm x 1 ¹ / ₄ "	76.1 x 42.4mm	250076042M	\$60.00	250076042G	\$70.25
	* 76.1mm x 1 ¹ / ₂ "	76.1 x 48.3mm	250076048M	\$60.00	250076048G	\$70.25
	* 76.1mm x 2"	76.1 x 60.3mm	250076060M	\$60.00	250076060G	\$70.25
	3" x 3 ³ / ₄ "	88.9 x 26.7mm	350089027M	\$479.25	350089027G	\$536.00
	3" x 1"	88.9 x 33.4mm	350089034M	\$65.50	350089034G	\$79.75
	3" x 1 ¹ / ₄ "	88.9 x 42.4mm	350089042M	\$371.25	350089042G	\$416.75
	* 3" x 1 ¹ / ₂ "	88.9 x 48.3mm	250089048M	\$71.75	250089048G	\$88.00
	* 3" x 2"	88.9 x 60.3mm	250089060M	\$52.50	250089060G	\$64.50
	* 3" x 2 ¹ / ₂ "	88.9 x 73.0mm	250089073M	\$71.75	250089073G	\$87.00
	* 3" x 76.1mm	88.9 x 76.1mm	250089076M	\$71.75	250089076G	\$87.00
	4" x 1"	114.3 x 33.4mm	350114034M	\$78.75	350114034G	\$97.50
	4" x 1 ¹ / ₄ "	114.3 x 42.4mm	350114042M	\$613.25	350114042G	\$687.00
	4" x 1 ¹ / ₂ "	114.3 x 48.3mm	350114048M	\$469.25	350114048G	\$513.50
	* 4" x 2"	114.3 x 60.3mm	250114060M	\$70.00	250114060G	\$86.25
	* 4" x 2 ¹ / ₂ "	114.3 x 73.0mm	250114073M	\$87.00	250114073G	\$106.00
	* 4" x 76.1mm	114.3 x 76.1mm	250114076M	\$87.00	250114076G	\$106.00
	* 4" x 3"	114.3 x 88.9mm	250114089M	\$87.00	250114089G	\$106.00
	* 139.7mm x 3"	139.7 x 88.9mm	250139089M	\$101.25	250139089G	\$125.00
	* 139.7mm x 4"	139.7 x 114.3mm	250139114M	\$120.50	250139114G	\$151.00
	5" x 2"	141.3 x 60.3mm	350141060M	\$863.00	350141060G	\$953.00
	5" x 2 ¹ / ₂ "	141.3 x 73.0mm	350141073M	\$669.50	350141073G	\$726.50
	* 5" x 3"	141.3 x 88.9mm	250141089M	\$101.25	250141089G	\$125.00
	* 5" x 4"	141.3 x 114.3mm	250141114M	\$120.50	250141114G	\$151.00
	* 165.1mm x 3"	165.1 x 88.9mm	250165089M	\$159.75	250165089G	\$199.50
	* 165.1mm x 4"	165.1 x 114.3mm	250165114M	\$139.50	250165114G	\$181.00
	* 165.1 x 139.7mm	165.1 x 139.7mm	250165139M	\$206.25	250165139G	\$256.75
	* 6" x 1"	168.3 x 33.4mm	250168034M	\$159.75	250168034G	\$199.75
	* 6" x 1 ¹ / ₂ "	168.3 x 48.3mm	250168048M	POA	250168048G	POA
	* 6" x 2"	168.3 x 60.3mm	250168060M	\$159.75	250168060G	\$199.50
	* 6" x 2 ¹ / ₂ "	168.3 x 73.0mm	250168073M	\$178.25	250168073G	\$219.00
	* 6" x 76.1mm	168.3 x 76.1mm	250168076M	\$178.25	250168076G	\$219.00
	* 6" x 3"	168.3 x 88.9mm	250168089M	\$159.75	250168089G	\$199.50
	* 6" x 4"	168.3 x 114.3mm	250168114M	\$139.50	250168114G	\$181.00
	* 6" x 139.7mm	168.3 x 139.7mm	250168139M	\$206.25	250168139G	\$256.75
	* 6" x 5"	168.3 x 141.3mm	250168141M	\$206.25	250168141G	\$256.75
	* 8" x 3"	219.1 x 88.9mm	250219089M	\$285.25	250219089G	\$355.50
* 8" x 4"	219.1 x 114.3mm	250219114M	\$285.25	250219114G	\$357.75	
* 8" x 139.7mm	219.1 x 139.7mm	250219139M	\$285.25	250219139G	\$360.00	
* 8" x 5"	219.1 x 141.3mm	250219141M	\$285.25	250219141G	\$360.00	
* 8" x 165.1mm	219.1 x 165.1mm	250219165M	\$363.00	250219165G	\$454.75	
* 8" x 6"	219.1 x 168.3mm	250219168M	\$363.00	250219168G	\$454.75	

#250和#350 - 沟槽同心异径管

 如需了解其它产品资质或认证， 请访问我们的网站 www.grinnell.com	管道尺寸		涂漆		镀锌	
	标称尺寸	外径	部件编号	订价	部件编号	订价
 (接上一页)	10" x 4"	273.0 x 114.3mm	350273114M	\$676.25	350273114G	\$833.25
	10" x 5"	273.0 x 141.3mm	350273141M	\$1,489.75	350273141G	\$1,700.00
	* 10" x 165.1mm	273.0 x 165.1mm	250273165M	\$739.50	250273165G	\$923.00
	* 10" x 6"	273.0 x 168.3mm	250273168M	\$739.50	250273168G	\$923.00
	* 10" x 8"	273.0 x 219.1mm	250273219M	\$739.50	250273219G	\$938.00
	* 12" x 4"	323.9 x 114.3mm	250324114M	\$3,242.25	250324114G	\$3,858.75
	* 12" x 6"	323.9 x 168.3mm	250324168M	\$882.50	250324168G	\$1,090.75
	* 12" x 8"	323.9 x 219.1mm	250324219M	\$1,324.50	250324219G	\$1,564.25
	* 12" x 10"	323.9 x 273.0mm	250324273M	\$1,324.50	250324273G	\$1,640.50

除带*标记的为铸造管件外，其余三通均为段焊。

阴影部分的产品在订购后不可取消或退货。

技术数据表：TFP1810

#372沟槽x外BSP螺纹 - 异径管

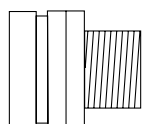
 如需了解其它产品资质或认证， 请访问我们的网站 www.grinnell.com	管道尺寸		涂漆		镀锌	
	标称尺寸	外径尺寸	部件编号	订价	部件编号	订价
	1 1/2" x 1"	48.3 x 33.4mm	372T048034M	\$62.00	372T048034G	\$76.40
	1 1/2" x 1 1/4"	48.3 x 42.4mm	372T048042M	\$65.50	372T048042G	\$77.00
	2" x 3/4"	60.3 x 26.7mm	372T060027M	\$62.00	372T060027G	\$76.40
	2" x 1"	60.3 x 33.4mm	372T060034M	\$62.00	372T060034G	\$76.40
	2" x 1 1/4"	60.3 x 42.4mm	372T060042M	\$62.00	372T060042G	\$76.40
	2" x 1 1/2"	60.3 x 48.3mm	372T060048M	\$62.00	372T060048G	\$76.40
	2 1/2" x 1"	73.0 x 33.4mm	372T073034M	\$360.75	372T073034G	\$384.75
	2 1/2" x 1 1/4"	73.0 x 42.4mm	372T073042M	\$88.25	372T073042G	\$109.00
	2 1/2" x 1 1/2"	73.0 x 48.3mm	372T073048M	\$92.50	372T073048G	\$109.00
	2 1/2" x 2"	73.0 x 60.3mm	372T073060M	\$62.00	372T073060G	\$76.50
	3" x 3/4"	88.9 x 26.7mm	372T089027M	\$451.00	372T089027G	\$480.75
	3" x 1"	88.9 x 33.4mm	372T089034M	\$67.75	372T089034G	\$81.50
	3" x 1 1/2"	88.9 x 48.3mm	372T089048M	\$76.50	372T089048G	\$91.75
	3" x 2"	88.9 x 60.3mm	372T089060M	\$76.50	372T089060G	\$91.75
	3" x 2 1/2"	88.9 x 73.0mm	372T089073M	\$92.50	372T089073G	\$109.00
	4" x 1"	114.3 x 33.4mm	372T114034M	\$87.50	372T114034G	\$106.00
	4" x 1 1/2"	114.3 x 48.3mm	372T114048M	\$491.00	372T114048G	\$529.50
	4" x 2"	114.3 x 60.3mm	372T114060M	\$132.50	372T114060G	\$112.00
	4" x 2 1/2"	114.3 x 73.0mm	372T114073M	\$93.50	372T114073G	\$115.00
	4" x 3"	114.3 x 88.9mm	372T114089M	\$114.25	372T114089G	\$136.00
	5" x 4"	141.3 x 114.3mm	372T141114M	\$653.75	372T141114G	\$711.50
	6" x 1"	168.3 x 33.4mm	372T168034M	\$178.25	372T168034G	\$219.00
	6" x 2"	168.3 x 60.3mm	372T168060M	\$178.25	372T168060G	\$219.00
	6" x 2 1/2"	168.3 x 73.0mm	372T168073M	\$178.25	372T168073G	\$219.00
	6" x 3"	168.3 x 88.9mm	372T168089M	\$178.25	372T168089G	\$219.00
	6" x 4"	168.3 x 114.3mm	372T168114M	\$1,074.25	372T168114G	\$1,190.00
	6" x 5"	168.3 x 141.3mm	372T168141M	POA	372T168141G	POA

异径管为段焊。

需要时可提供NPT螺纹产品，如需了解详情，请联系泰科消防产品。

阴影部分的产品在订购后不可取消或退货。

技术数据表：TFP1810

#391沟槽x外BSP螺纹 – 适配器接头

 如需了解其它产品资质或认证, 请访问我们的网站 www.grinnell.com	管道尺寸			涂漆		镀锌	
	标称尺寸 (外径x长度)	外径	长度	部件编号	订价	部件编号	订价
	1" x 4"	33.4mm	101.6mm	391T034100M	POA	391T034100G	POA
	1 1/4" x 4"	42.4mm	101.6mm	391T042100M	\$30.00	391T042100G	POA
	1 1/2" x 4"	48.3mm	101.6mm	391T048100M	\$30.00	391T048100G	POA
	2" x 4"	60.3mm	101.6mm	391T060100M	\$30.00	391T060100G	POA
	2" x 6"	60.3mm	152.4mm	391T060150M	\$48.00	391T060150G	POA
	2 1/2" x 4"	73.0mm	101.6mm	391T073100M	\$35.00	391T073100G	POA
	3" x 4"	88.9mm	101.6mm	391T089100M	\$45.00	391T089100G	POA
	3" x 6"	88.9mm	152.4mm	391T089150M	\$70.00	391T089150G	POA
	4" x 6"	114.3mm	152.4mm	391T114150M	\$71.00	391T114150G	POA
	5" x 6"	141.3mm	152.4mm	391T141150M	\$147.00	391T141150G	POA
	6" x 6"	168.3mm	152.4mm	391T168150M	POA	391T168150G	POA
	8" x 6"	219.1mm	152.4mm	391T219150M	POA	391T219150G	POA
	10" x 8"	273.0mm	203.2mm	391T273200M	\$308.75	391T273200G	POA
12" x 8"	323.9mm	203.2mm	391T324200M	\$387.25	391T324200G	POA	

适配器接头为段焊。

需要时可提供NPT螺纹产品, 如需了解详情, 请联系泰科消防产品。
 阴影部分的产品在订购后不可取消或退货。

技术数据表: TFP1810

#392沟槽x沟槽 – 适配器接头

 如需了解其它产品资质或认证, 请访问我们的网站 www.grinnell.com	管道尺寸			涂漆		镀锌	
	标称尺寸 (外径x长度)	外径	长度	部件编号	订价	部件编号	订价
	1" x 4"	33.4mm	101.6mm	392034100M	POA	392034100G	POA
	1 1/4" x 4"	42.4mm	101.6mm	392042100M	\$30.00	392042100G	POA
	1 1/2" x 4"	48.3mm	101.6mm	392048100M	\$30.00	392048100G	POA
	2" x 4"	60.3mm	101.6mm	392060100M	\$30.00	392060100G	POA
	2 1/2" x 4"	73.0mm	101.6mm	392073100M	\$35.00	392073100G	POA
	3" x 4"	88.9mm	101.6mm	392089100M	\$45.00	392089100G	POA
	4" x 6"	114.3mm	152.4mm	392114150M	\$71.00	392114150G	POA
	5" x 6"	141.3mm	152.4mm	392141150M	\$147.00	392141150G	POA
	6" x 6"	168.3mm	152.4mm	392168150M	\$189.50	392168150G	POA
	8" x 6"	219.1mm	152.4mm	392219150M	\$212.50	392219150G	POA
	10" x 8"	273.0mm	203.2mm	392273200M	\$308.75	392273200G	POA
	12" x 8"	323.9mm	203.2mm	392324200M	\$387.25	392324200G	POA

适配器接头为段焊。

阴影部分的产品在订购后不可取消或退货。

技术数据表: TFP1810

#393沟槽×平口 - 适配器接头

 如需了解其它产品资质或认证， 请访问我们的网站 www.grinnell.com	管道尺寸			涂漆		镀锌	
	标称尺寸 (外径×长度)	外径	长度	部件编号	订价	部件编号	订价
	1" x 4"	33.4mm	101.6mm	393034100M	POA	393034100G	POA
	1 1/4" x 4"	42.4mm	101.6mm	393042100M	\$30.00	393042100G	POA
	1 1/2" x 4"	48.3mm	101.6mm	393048100M	\$30.00	393048100G	POA
	2" x 4"	60.3mm	101.6mm	393060100M	\$30.00	393060100G	POA
	2 1/2" x 4"	73.0mm	101.6mm	393073100M	\$35.00	393073100G	POA
	3" x 4"	88.9mm	101.6mm	393089100M	\$45.00	393089100G	POA
	4" x 6"	114.3mm	152.4mm	393114150M	\$71.00	393114150G	POA
	5" x 6"	141.3mm	152.4mm	393141150M	\$147.00	393141150G	POA
	6" x 6"	168.3mm	152.4mm	393168150M	\$189.50	393168150G	POA
	8" x 6"	219.1mm	152.4mm	393219150M	\$212.50	393219150G	POA
	10" x 8"	273.0mm	203.2mm	393273200M	\$308.75	393273200G	POA
	12" x 8"	323.9mm	203.2mm	393324200M	\$387.25	393324200G	POA

适配器接头为段焊。
阴影部分的产品在订购后不可取消或退货。
技术数据表: TFP1810

#227和#327 - 沟槽十字接头

 如需了解其它产品资质或认证， 请访问我们的网站 www.grinnell.com	管道尺寸		涂漆		镀锌	
	标称尺寸	外径	部件编号	订价	部件编号	订价
	1"	33.4mm	327034M	\$192.50	327034G	\$222.00
	1 1/4" *	42.4mm	227042M	\$232.00	227042G	\$270.25
	1 1/2" *	48.3mm	227048M	\$249.75	227048G	\$289.75
	2" *	60.3mm	227060M	\$142.25	227060G	\$169.75
	2 1/2" *	73.0mm	227073M	\$142.25	227073G	\$169.75
	76.1mm *	76.1mm	227076M	\$142.25	227076G	\$169.75
	3" *	88.9mm	227089M	\$253.75	227089G	\$311.00
	4" *	114.3mm	227114M	\$421.50	227114G	\$518.75
	139.7mm *	139.7mm	227139M	\$859.50	227139G	\$1,036.75
	5" *	141.3mm	227141M	\$859.50	227141G	\$1,036.75
	165.1mm *	165.1mm	227165M	\$1,104.75	227165G	\$1,340.50
	6" *	168.3mm	227168M	\$1,104.75	227168G	\$1,340.50
	216.3mm *	216.3mm	227216M	\$1,454.75	227216G	\$1,799.75
	8" *	219.1mm	227219M	\$1,454.75	227219G	\$1,799.75
10" *	273.0mm	227273M	\$2,480.00	227273G	\$3,067.50	
12" *	323.9mm	227324M	\$3,578.25	227324G	\$4,458.75	

除带*标记的为铸造管件外，其余十字接头均为段焊。
阴影部分的产品在订购后不可取消或退货。
技术数据表: TFP1810

#560/#260和#360 - G-FIRE沟槽盖

 如需了解其它产品资质或认证, 请访问我们的网站 www.grinnell.com	管道尺寸		涂漆		镀锌	
	标称尺寸	外径	部件编号	订价	部件编号	订价
	1"	33.4mm	360M000341	\$42.75	360034G	\$51.75
	* 1 ¹ / ₄ "	42.4mm	260M000421	\$42.75	260042G	\$51.75
	* 1 ¹ / ₂ "	48.3mm	260M000481	\$42.75	260048G	\$51.75
	* 2"	60.3mm	260M000601	\$42.75	260060G	\$51.75
	* 2 ¹ / ₂ "	73.0mm	260M000731	\$42.75	260073G	\$51.75
	* 76.1mm	76.1mm	260M000761	\$42.75	260076G	\$51.75
	* 3"	88.9mm	260M000891	\$42.75	260089G	\$51.75
	* 4"	114.3mm	260M001141	\$46.25	260114G	\$60.75
	* 139.7mm	139.7mm	260M001391	\$109.00	260139G	\$146.25
	* 5"	141.3mm	260M001411	\$109.00	260141G	\$146.25
	* 165.1mm	165.1mm	260M001651	\$109.00	260165G	\$146.25
	* 6"	168.3mm	260M001681	\$109.00	260168G	\$146.25
	* 8"	219.1mm	260M002191	\$208.75	260219G	\$276.25
	* 10"	273.0mm	260M002731	\$440.00	260273G	\$573.00
	* 12"	323.9mm	260M003241	\$720.00	260324G	\$916.75

除带*标记的为铸造管件外, 其余端盖均为段焊。
 阴影部分的产品在订购后不可取消或退货。

技术数据表: TFP1810

#560/#260 - 沟槽盖, 带15mm BSP旋塞

 如需了解其它产品资质或认证, 请访问我们的网站 www.grinnell.com	管道尺寸		涂漆		镀锌	
	标称尺寸	外径尺寸	部件编号	订价	部件编号	订价
	2"	60.3mm	260M20051	\$149.00	260M20052	POA
	2 ¹ / ₂ "	73.0mm	260M25051	\$158.00	260M25052	POA
	76.1mm	76.1mm	260M26051	\$158.00	260M26052	POA
	3"	88.9mm	260M30051	\$181.50	260M30052	POA
	4"	114.3mm	260M42051	\$236.50	260M42052	POA
	139.7mm	139.7mm	260M52051	\$376.50	260M52052	POA
	5"	141.3mm	260M53051	\$376.50	260M53052	POA
	165.1mm	165.1mm	260M62051	\$425.50	260M62052	POA
	6"	168.3mm	260M63051	\$425.50	260M63052	POA
8"	219.1mm	260M80051	\$796.00	260M80052	POA	

所有端盖均为铸造管件。
 需要时可提供NPT螺纹产品, 如需了解详情, 请联系泰科消防产品。

技术数据表: TFP1810

#560/#260 - 沟槽盖, 带25mm BSP旋塞

 如需了解其它产品资质或认证, 请访问我们的网站 www.grinnell.com	管道尺寸		涂漆		镀锌	
	标称尺寸	外径尺寸	部件编号	订价	部件编号	订价
	2"	60.3mm	260M20101	\$158.00	260M20102	POA
	2 ¹ / ₂ "	73.0mm	260M25101	\$168.00	260M25102	POA
	76.1mm	76.1mm	260M26101	\$168.00	260M26102	POA
	3"	88.9mm	260M30101	\$190.50	260M30102	POA
	4"	114.3mm	260M42101	\$248.00	260M42102	POA
	139.7mm	139.7mm	260M52101	\$384.00	260M52102	POA
	5"	141.3mm	260M53101	\$384.00	260M53102	POA
	165.1mm	165.1mm	260M62101	\$450.50	260M62102	POA
	6"	168.3mm	260M63101	\$450.50	260M63102	POA
8"	219.1mm	260M80101	\$846.00	260M80102	POA	

所有端盖均为铸造管件。
 需要时可提供NPT螺纹产品, 如需了解详情, 请联系泰科消防产品。

技术数据表: TFP1810

#343 - 沟槽 x 法兰适配器 - PN16

 如需了解其它产品资质或认证，请访问我们的网站 www.grinnell.com	管道尺寸		涂漆		镀锌	
	标称尺寸	外径	部件编号	订价	部件编号	订价
	1"	33.4mm	343034M	POA	343034G	POA
	1 1/4"	42.4mm	343042M	POA	343042G	POA
	1 1/2"	48.3mm	343048M	\$217.50	343048G	\$343.75
	2"	60.3mm	343060M	\$217.50	343060G	\$343.75
	2 1/2"	73.0mm	343073M	\$435.25	343073G	\$512.75
	76.1mm	76.1mm	343076M	\$435.25	343076G	\$512.75
	3"	88.9mm	343089M	\$445.75	343089G	\$530.00
	4"	114.3mm	343114M	\$508.25	343114G	\$741.25
	139.7mm	139.7mm	343139M	\$703.50	343139G	\$716.25
	5"	141.3mm	343141M	\$703.50	343141G	\$716.25
	165.1mm	165.1mm	343165M	\$716.25	343165G	\$716.25
	6"	168.3mm	343168M	\$716.25	343168G	\$716.25
	8"	219.1mm	343219M	\$886.50	343219G	\$1,466.00
	10"	273.0mm	343273M	\$1,391.75	343273G	\$1,887.00
12"	323.9mm	343324M	\$1,905.50	343324G	\$2,832.25	

所有接头均为段焊。
阴影部分的产品在订购后不可取消或退货。
技术数据表: TFP1810

#341 - 沟槽 x 法兰适配器150磅 - Schedule 40

 如需了解其它产品资质或认证，请访问我们的网站 www.grinnell.com	管道尺寸		涂漆		镀锌	
	标称尺寸	外径	部件编号	订价	部件编号	订价
	1"	33.4mm	341034M	POA	341034G	POA
	1 1/4"	42.4mm	341042M	POA	341042G	POA
	1 1/2"	48.3mm	341048M	\$217.50	341048G	\$343.75
	2"	60.3mm	341060M	\$217.50	341060G	\$343.75
	2 1/2"	73.0mm	341073M	\$435.25	341073G	\$512.75
	3"	88.9mm	341089M	\$445.75	341089G	\$530.00
	4"	114.3mm	341114M	\$508.25	341114G	\$741.25
	5"	141.3mm	341141M	\$703.50	341141G	\$716.25
	6"	168.3mm	341168M	\$716.25	341168G	\$716.25
	8"	219.1mm	341219M	\$886.50	341219G	\$1,466.00
	10"	273.0mm	341273M	\$1,391.75	341273G	\$1,887.00
	12"	323.9mm	341324M	\$1,905.50	341324G	\$2,832.25

所有接头均为段焊。
阴影部分的产品在订购后不可取消或退货。
技术数据表: TFP1810

#342 - 沟槽 x 法兰适配器300磅 - Schedule 40

 如需了解其它产品资质或认证，请访问我们的网站 www.grinnell.com	管道尺寸		涂漆		镀锌	
	标称尺寸	外径	部件编号	订价	部件编号	订价
	1"	33.4mm	342034M	POA	342034G	POA
	1 1/4"	42.4mm	342042M	POA	342042G	POA
	1 1/2"	48.3mm	342048M	\$250.25	342048G	POA
	2"	60.3mm	342060M	\$267.50	342060G	\$314.25
	2 1/2"	73.0mm	342073M	\$267.50	342073G	\$314.25
	3"	88.9mm	342089M	\$371.00	342089G	\$469.50
	4"	114.3mm	342114M	\$699.75	342114G	\$800.25
	5"	141.3mm	342141M	\$716.25	342141G	POA
	6"	168.3mm	342168M	\$716.25	342168G	\$1,082.25
	8"	219.1mm	342219M	\$1,466.00	342219G	\$1,743.75
	10"	273.0mm	342273M	\$1,887.00	342273G	POA
	12"	323.9mm	342324M	\$2,832.25	342324G	POA

所有接头均为段焊。
阴影部分的产品在订购后不可取消或退货。
技术数据表: TFP1810

前言

接头和管件

机械三通

阀门

平端系统

垫圈和备件

装配设备

其他

索引

#750 – ADACAP, NPT螺纹

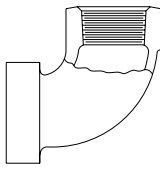
 如需了解其它产品资质或认证, 请访问我们的网站 www.grinnell.com	管道尺寸		部件编号	订价
	标称尺寸	外径		
	1 1/2" x 1/2"	48.3 x 21.3mm	ADA15051	\$47.75
	1 1/2" x 3/4"	48.3 x 26.7mm	ADA15071	\$47.75
	1 1/2" x 1"	48.3 x 33.4mm	ADA15101	\$47.75
	2" x 1/2"	60.3 x 21.3mm	ADA20051	\$51.00
	2" x 3/4"	60.3 x 26.7mm	ADA20071	\$51.00
	2" x 1"	60.3 x 33.4mm	ADA20011	\$51.00
	2 1/2" x 1/2"	73.0 x 21.3mm	ADA25051	\$60.75
	2 1/2" x 3/4"	73.0 x 26.7mm	ADA25071	\$60.75
	2 1/2" x 1"	73.0 x 33.4mm	ADA25011	\$60.75
	可应要求提供BSP螺纹, 请联系泰科消防产品。			
技术数据表: TFP1810				

可应要求提供BSP螺纹, 请联系泰科消防产品。

技术数据表: TFP1810

#522 – G-FIRE喷头出口, BSP螺纹, 带“E”级“A”型垫圈

 如需了解其它产品资质或认证, 请访问我们的网站 www.grinnell.com	管道尺寸		涂漆		电镀	
	标称尺寸	外径	部件编号	订价	部件编号	订价
	1" x 1/2"	33.4 x 21.3mm	522F10051	POA	522F10052	POA
	1" x 3/4"	33.4 x 26.7mm	522F10071	POA	522F10072	POA
	1" x 1"	33.4 x 33.4mm	522F10101	POA	522F10102	POA
	1 1/4" x 1/2"	42.4 x 21.3mm	522F12051	\$9.75	522F12052	POA
	1 1/4" x 3/4"	42.4 x 26.7mm	522F12071	\$9.75	522F12072	POA
	1 1/4" x 1"	42.4 x 33.4mm	522F12101	\$10.00	522F12102	POA
	1 1/2" x 1/2"	48.3 x 21.3mm	522F15051	\$10.00	522F15052	POA
	1 1/2" x 3/4"	48.3 x 26.7mm	522F15071	\$10.00	522F15072	POA
	1 1/2" x 1"	48.3 x 33.4mm	522F15101	\$10.00	522F15102	POA
	2" x 1/2"	60.3 x 21.3mm	522F20051	\$10.00	522F20052	POA
	2" x 3/4"	60.3 x 26.7mm	522F20071	\$10.00	522F20072	POA
	2" x 1"	60.3 x 33.4mm	522F20101	\$10.25	522F20102	POA
	76.1mm x 1/2"	76.1 x 21.3mm	522F26051	\$12.00	522F26052	POA
	76.1mm x 3/4"	76.1 x 26.7mm	522F26071	\$12.00	522F26072	POA
	76.1mm x 1"	76.1 x 33.4mm	522F26101	\$12.00	522F26102	POA
	标准螺栓为公制螺栓。					
需要时可提供NPT螺纹产品, 请联系泰科消防产品。						
阴影部分的产品在订购后不可取消或退货。						

标准螺栓为公制螺栓。

需要时可提供NPT螺纹产品, 请联系泰科消防产品。

阴影部分的产品在订购后不可取消或退货。

#730 - 机械三通,
带“E”级EPDM垫圈, BSP螺纹出口

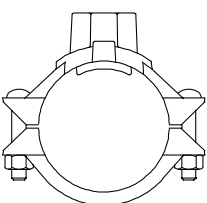
 如要了解其它产品资质或认证, 请访问我们的网站 www.grinnell.com	管道尺寸		涂漆		镀锌	
	标称尺寸	外径	部件编号	订价	部件编号	订价
	2" x 1/2"	60.3 x 21.3mm	730AT20051	\$47.25	730T060021GE	\$59.50
	2" x 3/4"	60.3 x 26.7mm	730AT20071	\$47.25	730T060027GE	\$59.50
	2" x 1"	60.3 x 33.4mm	730AT20101	\$47.25	730T060034GE	\$59.50
	2" x 1 1/4"	60.3 x 42.4mm	730AT20121	\$54.50	730T060042GE	\$68.00
	2" x 1 1/2"	60.3 x 48.3mm	730AT20151	\$54.50	730T060048GE	\$68.00
	2 1/2" x 1/2"	73.0 x 21.3mm	730AT25051	\$47.25	730T073021GE	\$59.50
	2 1/2" x 3/4"	73.0 x 26.7mm	730AT25071	\$47.25	730T073027GE	\$59.50
	2 1/2" x 1"	73.0 x 33.4mm	730AT25101	\$47.25	730T073034GE	\$59.50
	2 1/2" x 1 1/4"	73.0 x 42.4mm	730AT25121	\$66.75	730T073042GE	\$81.50
	2 1/2" x 1 1/2"	73.0 x 48.3mm	730AT25151	\$66.75	730T073048GE	\$81.50
	2 1/2" x 2"	73.0 x 60.3mm	730MT25201	POA	730T073060GE	POA
	76.1mm x 1/2"	76.1 x 21.3mm	730AT26051	\$47.25	730T076021GE	\$59.50
	76.1mm x 3/4"	76.1 x 26.7mm	730AT26071	\$47.25	730T076027GE	\$59.50
	76.1mm x 1"	76.1 x 33.4mm	730AT26101	\$47.25	730T076034GE	\$59.50
	76.1mm x 1 1/4"	76.1 x 42.4mm	730MT26121	\$66.75	730T076042GE	\$59.50
	76.1mm x 1 1/2"	76.1 x 48.3mm	730MT26151	\$66.75	730T076048GE	\$81.50
	76.1mm x 2"	76.1 x 60.3mm	730MT26201	POA	730T076060GE	POA
	3" x 1/2"	88.9 x 21.3mm	730MT30051	\$54.50	730T089021GE	\$66.50
	3" x 3/4"	88.9 x 26.7mm	730MT30071	\$54.50	730T089027GE	\$66.50
	3" x 1"	88.9 x 33.4mm	730MT30101	\$54.50	730T089034GE	\$66.50
	3" x 1 1/4"	88.9 x 42.4mm	730MT30121	\$69.50	730T089042GE	\$87.25
	3" x 1 1/2"	88.9 x 48.3mm	730MT30151	\$69.50	730T089048GE	\$87.25
	3" x 2"	88.9 x 60.3mm	730MT30201	\$80.00	730T089060GE	\$99.75
	4" x 1/2"	114.3 x 21.3mm	730MT42051	\$69.00	730T114021GE	\$82.50
	4" x 3/4"	114.3 x 26.7mm	730MT42071	\$69.00	730T114027GE	\$82.50
	4" x 1"	114.3 x 33.4mm	730MT42101	\$69.00	730T114034GE	\$82.50
	4" x 1 1/4"	114.3 x 42.4mm	730MT42121	\$81.25	730T114042GE	\$95.50
	4" x 1 1/2"	114.3 x 48.3mm	730MT42151	\$84.50	730T114048GE	\$106.50
	4" x 2"	114.3 x 60.3mm	730MT42201	\$84.50	730T114060GE	\$107.25
	4" x 76.1mm	114.3 x 76.1mm	730MT42261	\$88.00	730T114076GE	\$114.75
	4" x 3"	114.3 x 88.9mm	730MT42301	\$94.00	730T114089GE	\$121.00
	5" x 2"	141.3 x 60.3mm	730MT53201	\$103.25	730T141060GE	\$131.25
	5" x 2 1/2"	141.3 x 73.0mm	730MT53251	\$109.00	730T141073GE	\$139.25
	5" x 76.1mm	141.3 x 76.1mm	730MT53261	\$109.00	730T141076GE	\$139.25
	5" x 3"	141.3 x 88.9mm	730MT53301	\$116.25	730T141089GE	\$150.00
	165.1mm x 1 1/4"	165.1 x 42.4mm	730MT62121	POA	730T165042GE	POA
	165.1mm x 1 1/2"	165.1 x 48.3mm	730AT62151	\$105.75	730T165048GE	\$136.00
	165.1mm x 2"	165.1 x 60.3mm	730AT62201	\$105.75	730T165060GE	\$136.00
	165.1 x 76.1mm	165.1 x 76.1mm	730AT62261	\$114.25	730T165076GE	\$147.75
	165.1mm x 3"	165.1 x 88.9mm	730AT62301	\$121.50	730T165089GE	\$156.50
	6" x 1 1/4"	168.3 x 42.4mm	730MT63121	POA	730T168042GE	POA
	6" x 1 1/2"	168.3 x 48.3mm	730AT63151	\$105.75	730T168048GE	\$136.00
	6" x 2"	168.3 x 60.3mm	730AT63201	\$105.75	730T168060GE	\$136.00
	6" x 76.1mm	168.3 x 76.1mm	730AT63261	\$114.25	730T168076GE	\$147.75
	6" x 3"	168.3 x 88.9mm	730AT63301	\$121.50	730T168089GE	\$156.50
8" x 2"	219.1 x 60.3mm	730AT80201	\$185.75	730T219060GE	\$235.00	
8" x 76.1mm	219.1 x 76.1mm	730AT80261	\$185.75	730T219076GE	\$235.00	
8" x 3"	219.1 x 88.9mm	730AT80301	\$196.50	730T219089GE	\$249.00	

标准螺栓为公制螺栓。

阴影部分的产品在订购后不可取消或退货。

需要时可提供NPT螺纹产品, 请联系泰科消防产品。

技术数据表: TFP1860

前言

接头和管件

机械三通

阀门

平端系统

垫圈和备件

装配设备

其他

索引

**#730 - 机械三通，
带“E”级EPDM垫圈，沟槽出口**

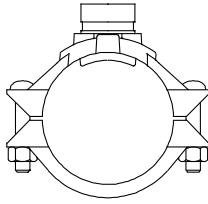
 如需了解其它产品资质或认证， 请访问我们的网站 www.grinnell.com	管道尺寸		涂漆		镀锌	
	标称尺寸	外径	部件编号	订价	部件编号	订价
	2" x 1 1/4"	60.3 x 42.4mm	730AG20121	\$54.50	730R060042GE	\$68.00
	2" x 1 1/2"	60.3 x 48.3mm	730AG20151	\$54.50	730R060048GE	\$68.00
	2 1/2" x 1 1/4"	73.0 x 42.4mm	730AG25121	\$66.75	730R073042GE	\$81.50
	2 1/2" x 1 1/2"	73.0 x 48.3mm	730AG25151	\$66.75	730R073048GE	\$81.50
	2 1/2" x 2"	73.0 x 60.3mm	730MG25201	POA	730R073060GE	POA
	76.1mm x 1 1/4"	76.1 x 42.4mm	730MG26121	\$66.75	730R076042GE	\$81.50
	76.1mm x 1 1/2"	76.1 x 48.3mm	730MG26151	\$66.75	730R076048GE	\$81.50
	76.1mm x 2"	76.1 x 60.3mm	730MG26201	POA	730R076060GE	POA
	3" x 1 1/4"	88.9 x 42.4mm	730MG30121	\$69.50	730R089042GE	\$87.25
	3" x 1 1/2"	88.9 x 48.3mm	730MG30151	\$69.50	730R089048GE	\$87.25
	3" x 2"	88.9 x 60.3mm	730MG30201	\$80.00	730R089060GE	\$99.75
	4" x 1 1/4"	114.3 x 42.4mm	730AG42121	\$81.25	730R114042GE	\$95.50
	4" x 1 1/2"	114.3 x 48.3mm	730AG42151	\$84.50	730R114048GE	\$106.50
	4" x 2"	114.3 x 60.3mm	730MG42201	\$84.50	730R114060GE	\$107.25
	4" x 2 1/2"	114.3 x 73.0mm	730MG42251	\$88.00	730R114073GE	\$114.75
	4" x 76.1mm	114.3 x 76.1mm	730MG42261	\$88.00	730R114076GE	\$114.75
	4" x 3"	114.3 x 88.9mm	730MG42301	\$94.00	730R114089GE	\$121.00
	5" x 1 1/2"	141.3 x 48.3mm	730MG53151	\$103.25	730R141048GE	POA
	5" x 2"	141.3 x 60.3mm	730MG53201	\$103.25	730R141060GE	POA
	5" x 2 1/2"	141.3 x 73.0mm	730MG53251	\$109.00	730R141073GE	POA
	5" x 76.1mm	141.3 x 76.1mm	730MG53261	\$109.00	730R141076GE	POA
	5" x 3"	141.3 x 88.9mm	730MG53301	\$116.25	730R141089GE	POA
	165.1mm x 1 1/4"	165.1 x 42.4mm	730MG62121	\$105.75	730R165042GE	\$136.00
	165.1mm x 1 1/2"	165.1 x 48.3mm	730AG62151	\$105.75	730R165048GE	\$136.00
	165.1mm x 2"	165.1 x 60.3mm	730AG62201	\$105.75	730R165060GE	\$136.00
	165.1mm x 2 1/2"	165.1 x 73.0mm	730AG62251	\$116.25	730R165073GE	\$147.75
	165.1 x 76.1mm	165.1 x 76.1mm	730AG62261	\$116.25	730R165076GE	\$147.75
	165.1mm x 3"	165.1 x 88.9mm	730AG62301	\$121.50	730R165089GE	\$156.50
	165.1mm x 4"	165.1 x 114.3mm	730AG62421	\$134.75	730R165114GE	\$175.25
	6" x 1 1/4"	168.3 x 42.4mm	730MG63121	\$105.75	730R168042GE	\$136.00
	6" x 1 1/2"	168.3 x 48.3mm	730AG63151	\$105.75	730R168048GE	\$136.00
	6" x 2"	168.3 x 60.3mm	730AG63201	\$105.75	730R168060GE	\$136.00
	6" x 2 1/2"	168.3 x 73.0mm	730AG63251	\$116.25	730R168073GE	\$147.75
	6" x 76.1mm	168.3 x 76.1mm	730AG63261	\$116.25	730R168076GE	\$147.75
	6" x 3"	168.3 x 88.9mm	730AG63301	\$121.50	730R168089GE	\$156.50
	6" x 4"	168.3 x 114.3mm	730AG63421	\$134.75	730R168114GE	\$175.25
8" x 2"	219.1 x 60.3mm	730AG80201	POA	730R219060GE	POA	
8" x 2 1/2"	219.1 x 73.0mm	730AG80251	\$185.75	730R219073GE	\$235.00	
8" x 76.1mm	219.1 x 76.1mm	730AG80261	\$185.75	730R219076GE	\$235.00	
8" x 3"	219.1 x 88.9mm	730AG80301	\$196.50	730R219089GE	\$249.00	
8" x 4"	219.1 x 114.3mm	730AG80421	\$202.25	730R219114GE	\$261.75	

标准螺栓为公制螺栓。

阴影部分的产品在订购后不可取消或退货。

技术数据表：TFP1860

#730 - 机械十字接头,
带“E”级EPDM垫圈, BSP螺纹出口

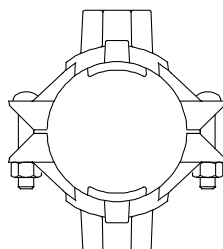
 如要了解其它产品资质或认证, 请访问我们的网站 www.grinnell.com	管道尺寸		涂漆		镀锌	
	标称尺寸	外径	部件编号	订价	部件编号	订价
	2" x 1/2"	60.3 x 21.3mm	730TX20051	POA	730XT060021GE	POA
	2" x 3/4"	60.3 x 26.7mm	730TX20071	POA	730XT060027GE	POA
	2" x 1"	60.3 x 33.4mm	730TX20101	\$78.75	730XT060034GE	\$101.50
	2" x 1 1/4"	60.3 x 42.4mm	730TX20121	\$90.25	730XT060042GE	\$117.00
	2" x 1 1/2"	60.3 x 48.3mm	730TX20151	\$90.25	730XT060048GE	\$117.00
	2 1/2" x 1/2"	73.0 x 21.3mm	730TX25051	POA	730XT073021GE	POA
	2 1/2" x 3/4"	73.0 x 26.7mm	730TX25071	POA	730XT073027GE	POA
	2 1/2" x 1"	73.0 x 33.4mm	730TX25101	\$78.75	730XT073034GE	\$101.50
	2 1/2" x 1 1/4"	73.0 x 42.4mm	730TX25121	\$109.00	730XT073042GE	\$140.75
	2 1/2" x 1 1/2"	73.0 x 48.3mm	730TX25151	\$109.00	730XT073048GE	\$140.75
	3" x 1/2"	88.9 x 21.3mm	730TX30051	POA	730XT089021GE	POA
	3" x 3/4"	88.9 x 26.7mm	730TX30071	\$88.75	730XT089027GE	\$114.50
	3" x 1"	88.9 x 33.4mm	730TX30101	\$88.75	730XT089034GE	\$114.50
	3" x 1 1/4"	88.9 x 42.4mm	730TX30121	\$109.00	730XT089042GE	\$136.50
	3" x 1 1/2"	88.9 x 48.3mm	730TX30151	\$109.00	730XT089048GE	\$136.50
	3" x 2"	88.9 x 60.3mm	730TX30201	\$126.00	730XT089060GE	\$156.75
	4" x 1/2"	114.3 x 21.3mm	730TX42051	POA	730XT114021GE	POA
	4" x 3/4"	114.3 x 26.7mm	730TX42071	POA	730XT114027GE	POA
	4" x 1"	114.3 x 33.4mm	730TX42101	\$109.25	730XT114034GE	\$141.75
	4" x 1 1/4"	114.3 x 42.4mm	730TX42121	\$132.50	730XT114042GE	\$166.50
	4" x 1 1/2"	114.3 x 48.3mm	730TX42151	\$132.50	730XT114048GE	\$166.50
	4" x 2"	114.3 x 60.3mm	730TX42201	\$141.75	730XT114060GE	\$168.00
	4" x 2 1/2"	114.3 x 73.0mm	730TX42251	\$141.75	730XT114073GE	\$180.25
	4" x 76.1mm	114.3 x 76.1mm	730TX42261	\$141.75	730XT114076GE	\$180.25
	4" x 3"	114.3 x 88.9mm	730TX42301	\$148.25	730XT114089GE	\$191.25
	5" x 1/2"	141.3 x 48.3mm	730TX53151	\$162.00	730XT141048GE	\$206.50
	5" x 2"	141.3 x 60.3mm	730TX53201	\$171.00	730XT141060GE	\$206.50
	5" x 2 1/2"	141.3 x 73.0mm	730TX53251	\$171.00	730XT141073GE	\$219.00
	5" x 3"	141.3 x 88.9mm	730TX53301	\$183.00	730XT141089GE	\$235.50
	165.1mm x 1 1/4"	165.1 x 42.4mm	730TX62121	POA	730XT165042GE	POA
	165.1mm x 1 1/2"	165.1 x 48.3mm	730TX62151	POA	730XT165048GE	POA
	165.1mm x 2"	165.1 x 60.3mm	730TX62201	POA	730XT165060GE	POA
	165.1 x 76.1mm	165.1 x 76.1mm	730TX62261	\$179.25	730XT165076GE	\$231.00
	6" x 1 1/4"	168.3 x 42.4mm	730TX63121	POA	730XT168042GE	POA
	6" x 1 1/2"	168.3 x 48.3mm	730TX63151	POA	730XT168048GE	POA
	6" x 2"	168.3 x 60.3mm	730TX63201	POA	730XT168060GE	POA
	6" x 2 1/2"	168.3 x 73.0mm	730TX63251	\$179.25	730XT168073GE	\$231.00
	6" x 3"	168.3 x 88.9mm	730TX63301	\$190.50	730XT168089GE	\$245.50
	6" x 4"	168.3 x 114.3mm	730TX63421	\$210.75	730XT168114GE	\$275.25
	8" x 2"	219.1 x 60.3mm	730TX80201	\$292.25	730XT219060GE	\$369.50
8" x 2 1/2"	219.1 x 73.0mm	730TX80251	\$292.25	730XT219073GE	\$369.50	
8" x 3"	219.1 x 88.9mm	730TX80301	\$308.25	730XT219089GE	\$392.00	
8" x 4"	219.1 x 114.3mm	730TX80421	\$318.25	730XT219114GE	\$411.75	

标准螺栓为公制螺栓。

阴影部分的产品在订购后不可取消或退货。

需要时可提供NPT螺纹产品, 请联系泰科消防产品。

技术数据表: TFP1860

**#730 - 机械十字接头，
带“E”级EPDM垫圈，沟槽出口**

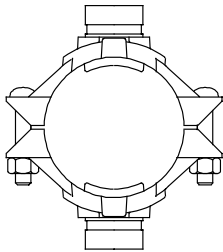
 如需了解其它产品资质或认证， 请访问我们的网站 www.grinnell.com	管道尺寸		涂漆		镀锌	
	标称尺寸	外径	部件编号	订价	部件编号	订价
	2" x 1/2"	60.3 x 21.3mm	730GX20051	POA	730XR060021GE	POA
	2" x 3/4"	60.3 x 26.7mm	730GX20071	POA	730XR060027GE	POA
	2" x 1"	60.3 x 33.4mm	730GX20101	\$78.75	730XR060034GE	\$101.50
	2" x 1 1/4"	60.3 x 42.4mm	730GX20121	\$90.25	730XR060042GE	\$117.00
	2" x 1 1/2"	60.3 x 48.3mm	730GX20151	\$90.25	730XR060048GE	\$117.00
	2 1/2" x 1/2"	73.0 x 21.3mm	730GX25051	POA	730XR073021GE	POA
	2 1/2" x 3/4"	73.0 x 26.7mm	730GX25071	POA	730XR073027GE	POA
	2 1/2" x 1"	73.0 x 33.4mm	730GX25101	\$78.75	730XR073034GE	\$101.50
	2 1/2" x 1 1/4"	73.0 x 42.4mm	730GX25121	\$109.00	730XR073042GE	\$140.75
	2 1/2" x 1 1/2"	73.0 x 48.3mm	730GX25151	\$109.00	730XR073048GE	\$140.75
	3" x 1/2"	88.9 x 21.3mm	730GX30051	POA	730XR089021GE	POA
	3" x 3/4"	88.9 x 26.7mm	730GX30071	\$88.75	730XR089027GE	\$114.50
	3" x 1"	88.9 x 33.4mm	730GX30101	\$88.75	730XR089034GE	\$114.50
	3" x 1 1/4"	88.9 x 42.4mm	730GX30121	\$109.00	730XR089042GE	\$136.50
	3" x 1 1/2"	88.9 x 48.3mm	730GX30151	\$109.00	730XR089048GE	\$136.50
	3" x 2"	88.9 x 60.3mm	730GX30201	\$126.00	730XR089060GE	\$156.75
	4" x 1/2"	114.3 x 21.3mm	730GX42051	POA	730XR114021GE	POA
	4" x 3/4"	114.3 x 26.7mm	730GX42071	POA	730XR114027GE	POA
	4" x 1"	114.3 x 33.4mm	730GX42101	\$109.25	730XR114034GE	\$141.75
	4" x 1 1/4"	114.3 x 42.4mm	730GX42121	\$132.50	730XR114042GE	\$166.50
	4" x 1 1/2"	114.3 x 48.3mm	730GX42151	\$132.50	730XR114048GE	\$166.50
	4" x 2"	114.3 x 60.3mm	730GX42201	\$141.75	730XR114060GE	\$168.00
	4" x 2 1/2"	114.3 x 73.0mm	730GX42251	\$141.75	730XR114073GE	\$180.25
	4" x 76.1mm	114.3 x 76.1mm	730GX42261	\$141.75	730XR114076GE	\$180.25
	4" x 3"	114.3 x 88.9mm	730GX42301	\$148.25	730XR114089GE	\$191.25
	5" x 1 1/2"	141.3 x 48.3mm	730GX53151	\$162.00	730XR141048GE	\$206.50
	5" x 2"	141.3 x 60.3mm	730GX53201	\$171.00	730XR141060GE	\$206.50
	5" x 2 1/2"	141.3 x 73.0mm	730GX53251	\$171.00	730XR141073GE	\$219.00
	5" x 3"	141.3 x 88.9mm	730GX53301	\$183.00	730XR141089GE	\$235.50
	165.1mm x 1 1/4"	165.1 x 42.4mm	730GX62121	POA	730XR165042GE	POA
	6" x 1 1/4"	168.3 x 42.4mm	730GX63121	POA	730XR168042GE	POA
	6" x 1 1/2"	168.3 x 48.3mm	730GX63151	POA	730XR168048GE	POA
6" x 2"	168.3 x 60.3mm	730GX63201	POA	730XR168060GE	POA	
6" x 2 1/2"	168.3 x 73.0mm	730GX63251	\$179.25	730XR168073GE	\$231.00	
6" x 3"	168.3 x 88.9mm	730GX63301	\$190.50	730XR168089GE	\$245.50	
6" x 4"	168.3 x 114.3mm	730GX63421	\$210.75	730XR168114GE	\$275.25	
8" x 2"	219.1 x 60.3mm	730GX80201	\$292.25	730XR219060GE	\$369.50	
8" x 2 1/2"	219.1 x 73.0mm	730GX80251	\$292.25	730XR219073GE	\$369.50	
8" x 3"	219.1 x 88.9mm	730GX80301	\$308.25	730XR219089GE	\$392.00	
8" x 4"	219.1 x 114.3mm	730GX80421	\$318.25	730XR219114GE	\$411.75	

标准螺栓为公制螺栓。

阴影部分的产品在订购后不可取消或退货。

技术数据表：TFP1860

#CV-1F - G-FIRE沟槽式单向阀

 如需了解其它产品资质或认证， 请访问我们的网站 www.grinnell.com	管道尺寸		涂漆	
	标称尺寸	外径	部件编号	订价
	2"	60.3mm	59-590-0-020	POA
	2 1/2"	73.0mm	59-590-0-025	\$287.50
	76.1mm	76.1mm	59-590-0-076	\$287.50
	3"	88.9mm	59-590-0-030	\$287.50
	4"	114.3mm	59-590-0-040	\$299.00
	139.7mm	139.7mm	59-590-0-139	\$728.75
	5"	141.3mm	59-590-0-050	\$728.75
	165.1mm	165.1mm	59-590-0-165	\$746.75
	6"	168.3mm	59-590-0-060	\$746.75
	8"	219.1mm	59-590-0-080	\$1,298.00
	10"	273.0mm	59-590-0-100	\$2,473.75
	12"	323.9mm	59-590-0-120	\$3,227.50

阴影部分的产品在订购后不可取消或退货。

技术数据表: TFP1550

#CV-1FR - G-FIRE沟槽式立管单向阀

 如需了解其它产品资质或认证， 请访问我们的网站 www.grinnell.com	管道尺寸		涂漆	
	标称尺寸	外径	部件编号	订价
	2"	60.3mm	59-590-1-020	\$572.50
	2 1/2"	73.0mm	59-590-1-025	\$562.00
	76.1mm	76.1mm	59-590-1-076	\$562.00
	3"	88.9mm	59-590-1-030	\$572.50
	4"	114.3mm	59-590-1-040	\$572.50
	139.7mm	139.7mm	59-590-1-139	\$1,045.00
	5"	141.3mm	59-590-1-050	\$1,045.00
	165.1mm	165.1mm	59-590-1-165	\$1,063.00
	6"	168.3mm	59-590-1-060	\$1,063.00
	8"	219.1mm	59-590-1-080	\$1,923.00
	10"	273.0mm	59-590-1-100	POA
	12"	323.9mm	59-590-1-120	POA
	用于CV-1FR - G-FIRE型沟槽立管单向阀的装饰部件 (带量计)			
2"	60.3mm	59-591-1-020	\$388.50	
2 1/2 - 3"	73.0 thru 88.9mm	59-591-1-030	\$388.50	
4" thru 12"	114.3 thru 323.9mm	59-591-1-080	\$388.50	

阴影部分的产品在订购后不可取消或退货。

技术数据表: TFP950

1161型 - 双门对夹式单向阀

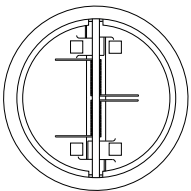
 如需了解其它产品资质或认证， 请访问我们的网站 www.grinnell.com	管道尺寸		部件编号	UL 认证	订价
	标称尺寸	外径			
	2"	60.3mm	DDCV1161050	-	\$205.00
	2 1/2"	73.0mm	DDCV1161065	-	\$280.00
	3"	88.9mm	DDCV1161080	-	\$295.00
	4"	114.3mm	DDCV1161U100	UL 认证	\$898.00
	6"	168.3mm	DDCV1161U150	UL 认证	\$1,850.00
	8"	219.1mm	DDCV1161U200	UL 认证	\$2,490.00
	10"	273.0mm	DDCV1161U250	UL 认证	\$3,850.00
	12"	323.9mm	DDCV1161U300	UL 认证	POA

阴影部分的产品在订购后不可取消或退货。

前言

接头和管件

机械三通

阀门

平端系统

垫圈和备件

装配设备

其他

索引

BFV-N – G-FIRE型蝶阀 – 沟槽x沟槽, 300 psi

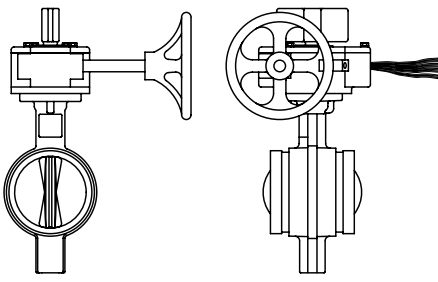
 如需了解其它产品资质或认证, 请访问我们的网站 www.grinnell.com	管道尺寸		齿轮操作带防干扰开关	
	标称尺寸	外径	部件编号	订价
	2"	60.3mm	59-300-F-020N	\$530.75
	2 1/2"	73.0mm	59-300-F-025N	\$525.75
	76.1mm	76.1mm	59-300-F-076N	POA
	3"	88.9mm	59-300-F-030N	\$568.50
	4"	114.3mm	59-300-F-040N	\$595.75
	5"	141.3mm	59-300-F-050N	\$893.25
	165.1mm	165.1mm	59-300-F-165N	POA
	6"	168.3mm	59-300-F-060N	\$846.75
	8"	219.1mm	59-300-F-080N	\$1,297.75
	10"	273.0mm	59-300-F-100N	\$3,143.50
	12"	323.9mm	59-300-F-120N	\$4,490.25

需要时可提供PIVA延长管。
 阴影部分的产品在订购后不可取消或退货。

BFV-N – G-FIRE型蝶阀 – 对夹式, 250 psi

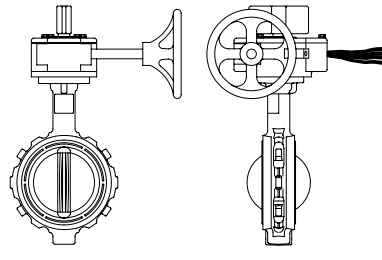
 如需了解其它产品资质或认证, 请访问我们的网站 www.grinnell.com	管道尺寸		齿轮操作带监控开关	
	标称尺寸	外径	部件编号	订价
	2"	60.3mm	59-801-1-020N	\$725.50
	2 1/2"	73.0mm	59-801-1-025N	\$766.00
	76.1mm	76.1mm	59-801-1-076N	\$766.00
	3"	88.9mm	59-801-1-030N	\$857.00
	4"	114.3mm	59-801-1-040N	\$887.00
	5"	141.3mm	59-801-1-050N	\$1,148.00
	165.1mm	165.1mm	59-801-1-165N	\$1,148.00
	6"	168.3mm	59-801-1-060N	\$1,148.00
	8"	219.1mm	59-801-1-080N	\$1,700.00
	10"	273.0mm	59-801-1-100N	\$2,323.00
	12"	323.9mm	59-801-1-120N	\$2,823.00

需要时可提供PIVA延长管。
技术数据表: TFP1515

BFV-N - G-FIRE型蝶阀 - 凸耳式, 250 psi

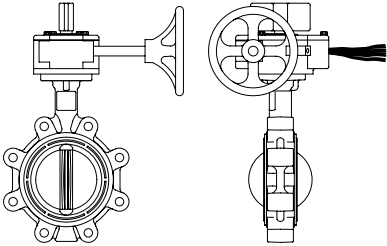
 <p>如需了解其它产品资质或认证，请访问我们的网站 www.grinnell.com</p> 	管道尺寸	齿轮操作带监控开关	
	标称尺寸	部件编号	订价
	2"	59-802-1-020N	\$835.50
	2 1/2"	59-802-1-025N	\$881.50
	76.1mm	59-802-1-076N	\$881.50
	3"	59-802-1-030N	\$905.50
	4"	59-802-1-040N	\$971.50
	5"	59-802-1-050N	\$1,269.00
	165.1mm	59-802-1-165N	\$1,269.00
	6"	59-802-1-060N	\$1,269.00
	8"	59-802-1-080N	\$1,834.00
	10"	59-802-1-100N	\$2,369.00
	12"	59-802-1-120N	\$3,785.00
<p>需要时可提供PIVA延长管。 技术数据表: TFP1520</p>			

前言

接头和管件

机械三通

阀门

平端系统

垫圈和备件

装配设备

其他

索引

**#TMR型 - 断流阀, 闸阀, OS&Y,
 法兰x法兰, ANSI #125, PN10和PN16**

管道尺寸	ANSI #125		PN10		PN16			
	标称尺寸	外径	部件编号	订价	部件编号	订价	部件编号	订价
	2"	50 - 60.3mm	TMRX00605	POA	-	-	TMRX00608	POA
	2 1/2"	65 - 76.1mm	TMRX00765	\$662.00	-	-	TMRX00768	\$662.00
	3"	80 - 88.9mm	TMRX00895	\$860.00	-	-	TMRX00898	\$860.00
	4"	100 - 114.3mm	TMRX01145	\$1,013.00	-	-	TMRX01148	\$1,013.00
	5"	125 - 139.7mm	TMRX01395	POA	-	-	TMRX01398	POA
	6"	150 - 168.3mm	TMRX01685	\$1,357.25	-	-	TMRX01688	\$1,357.25
	8"	200 - 219.1mm	TMRX02195	\$2,128.75	TMRX02197	\$2,128.75	TMRX02198	\$2,128.75
	10"	250 - 273.0mm	TMRX02735	\$2,865.75	TMRX02737	\$2,865.75	TMRX02738	\$2,865.75
	12"	300 - 323.9mm	TMRX03245	\$4,471.25	TMRX03247	\$4,471.25	TMRX03248	\$4,471.25

阴影部分的产品在订购后不可取消或退货。

**#TMR型 - 断流阀, 闸阀, OS&Y,
 法兰x沟槽**

管道尺寸	PN16 x 沟槽			
	标称尺寸	外径	部件编号	订价
	2"	50 - 60.3mm	TMRT0060T	POA
	2 1/2"	65 - 76.1mm	TMRT0076T	\$662.00
	3"	80 - 88.9mm	TMRT0089T	\$860.00
	4"	100 - 114.3mm	TMRT0114T	\$1,013.00
	5"	125 - 139.7mm	TMRT0139T	POA
	6"	150 - 168.3mm	TMRT0168T	\$1,357.25
	8"	200 - 219.1mm	TMRT0219T	\$2,128.75
	10"	250 - 273.0mm	TMRT0273T	\$2,865.75
	12"	300 - 323.9mm	TMRT0324T	\$4,471.25

阴影部分的产品在订购后不可取消或退货。

**#TM型 - 断流阀, 闸阀, OS&Y,
 沟槽x沟槽**

管道尺寸	PN16 x 沟槽			
	标称尺寸	外径	部件编号	订价
	2"	50 - 60.3mm	TMRG0060G	POA
	2 1/2"	65 - 73.0mm	TMRG0076G	\$662.00
	76.1mm	65 - 76.1mm	TMRG0073G	\$662.00
	3"	80 - 88.9mm	TMRG0089G	\$860.00
	4"	100 - 114.3mm	TMRG0114G	\$1,013.00
	139.7mm	125 - 139.7mm	TMRG0139G	POA
	5"	125 - 141.3mm	TMRG0141G	POA
	165.1mm	150 - 165.1mm	TMRG0168G	\$1,357.25
	6"	150 - 168.3mm	TMRG0165G	\$1,357.25
	8"	200 - 219.1mm	TMRG0219G	\$2,128.75
	10"	250 - 273.0mm	TMRG0273G	\$2,865.75
	12"	300 - 323.9mm	TMRG0324G	\$4,471.25

阴影部分的产品在订购后不可取消或退货。

#TMCX型 - 断流阀, 闸阀, NRS,
法兰x法兰, ANSI #125, PN10和PN16

管道尺寸	ANSI #125		PN10		PN16			
	标称尺寸	外径	部件编号	订价	部件编号	订价	部件编号	订价
	2"	50 - 60.3mm	TMCX00605	POA	-	-	TMCX00608	POA
	2 1/2"	65 - 76.1mm	TMCX00765	\$612.50	-	-	TMCX00768	\$612.50
	3"	80 - 88.9mm	TMCX00895	\$823.00	-	-	TMCX00898	\$823.00
	4"	100 - 114.3mm	TMCX01145	\$980.75	-	-	TMCX01148	\$980.75
	5"	125 - 139.7mm	TMCX01395	POA	-	-	TMCX01398	POA
	6"	150 - 168.3mm	TMCX01685	\$1,257.75	-	-	TMCX01688	\$1,257.75
	8"	200 - 219.1mm	TMCX02195	\$1,858.00	TMCX02197	\$1,858.00	TMCX02198	\$1,858.00
	10"	250 - 273.0mm	TMCX02735	\$2,700.25	TMCX02737	\$2,700.25	TMCX02738	\$2,700.25
	12"	300 - 323.9mm	TMCX03245	\$3,778.75	TMCX03247	\$3,778.75	TMCX03248	\$3,778.75

阴影部分的产品在订购后不可取消或退货。

#TMC型 - 断流阀, 闸阀, NRS,
法兰x沟槽

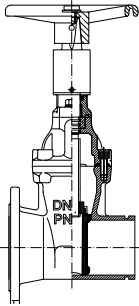
管道尺寸	PN16 x 沟槽			
	标称尺寸	外径	部件编号	订价
	2"	50 - 60.3mm	TMCT0060T	POA
	2 1/2"	65 - 76.1mm	TMCT0076T	\$612.50
	3"	80 - 88.9mm	TMCT0089T	\$823.00
	4"	100 - 114.3mm	TMCT0114T	\$980.75
	5"	125 - 139.7mm	TMCT0139T	POA
	6"	150 - 168.3mm	TMCT0168T	\$1,257.75
	8"	200 - 219.1mm	TMCT0219T	\$1,858.00
	10"	250 - 273.0mm	TMCT0273T	\$2,700.25
	12"	300 - 323.9mm	TMCT0324T	\$3,778.75

阴影部分的产品在订购后不可取消或退货。

#TMC型 - 断流阀, 闸阀, NRS,
沟槽x沟槽

管道尺寸	PN16 x 沟槽			
	标称尺寸	外径	部件编号	订价
	2"	50 - 60.3mm	TMCG0060G	POA
	2 1/2"	65 - 73.0mm	TMCG0076G	\$612.50
	76.1mm	65 - 76.1mm	TMCG0073G	\$612.50
	3"	80 - 88.9mm	TMCG0089G	\$823.00
	4"	100 - 114.3mm	TMCG0114G	\$980.75
	139.7mm	125 - 139.7mm	TMCG0139G	POA
	5"	125 - 141.3mm	TMCG0141G	POA
	165.1mm	150 - 165.1mm	TMCG0168G	\$1,257.75
	6"	150 - 168.3mm	TMCG0165G	\$1,257.75
	8"	200 - 219.1mm	TMCG0219G	\$1,858.00
	10"	250 - 273.0mm	TMCG0273G	\$2,700.25
	12"	300 - 323.9mm	TMCG0324G	\$3,778.75

阴影部分的产品在订购后不可取消或退货。

前言

接头和管件

机械三通

阀门

平端系统

垫圈和备件

装配设备

其他

索引

**#TMCXP型 – 断流阀, 闸阀, NRS,
 法兰x法兰, ANSI #125, PN10和PN16**

	管道尺寸		ANSI #125		PN10		PN16	
	标称尺寸	外径	部件编号	订价	部件编号	订价	部件编号	订价
	4"	100mm	TMCXP1145	\$608.00	-	-	TMCXP1148	\$608.00
	5"	125mm	TMCXP1395	POA	-	-	TMCXP1398	POA
	6"	150mm	TMCXP1685	\$912.00	-	-	TMCXP1688	\$912.00
	8"	200mm	TMCXP2195	\$1,263.00	TMCXP2197	\$1,263.00	TMCXP2198	\$1,263.00
	10"	250mm	TMCXP2735	\$2,147.00	TMCXP2737	\$2,147.00	TMCXP2738	\$2,147.00
	12"	300mm	TMCXP3245	\$3,040.00	TMCXP3247	\$3,040.00	TMCXP3248	\$3,040.00

阴影部分的产品在订购后不可取消或退货。

#POST-IND型 – 可调节指示杆, TMCXP

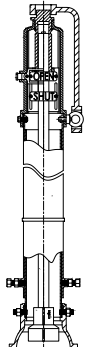
	管道尺寸		PN16 x 沟槽	
	标称尺寸	调节范围	部件编号	订价
	4" - 12"	403 - 1,043mm	POST-IND-A	\$1,425.00
	4" - 12"	995 - 1,635mm	POST-IND-B	\$1,465.00
	4" - 12"	1,545 - 2,185mm	POST-IND-C	\$1,515.25
	4" - 12"	2,100 - 2,740mm	POST-IND-D	\$1,565.25

阴影部分的产品在订购后不可取消或退货。

#WALL-IND型 – 壁式指示杆

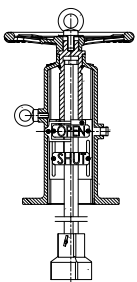
	管道尺寸		PN16 x 沟槽	
	标称尺寸	调节范围	部件编号	订价
	4" - 12"	710mm	WALL-IND	\$774.25

阴影部分的产品在订购后不可取消或退货。

#909平端接头，
带“E”级EPDM垫圈

	管道尺寸		涂漆		镀锌	
	标称尺寸	外径	“E”级EPDM 垫圈 部件编号	订价	“E”级EPDM 垫圈 部件编号	订价
 Fig. 909 - 1" thru 6"  Fig. 909 - 8" thru 12"	1"	33.4mm	909034ME	\$108.50	909034GE	\$140.75
	1 1/2"	48.3mm	909048ME	\$108.50	909048GE	\$140.75
	2"	60.3mm	909060ME	\$108.50	909060GE	\$140.75
	2 1/2"	73.0mm	909073ME	\$108.50	909073GE	\$140.75
	3"	88.9mm	909089ME	\$159.25	909089GE	\$209.00
	4"	114.3mm	909114ME	\$184.75	909114GE	\$245.50
	6"	168.3mm	909168ME	\$321.00	909168GE	\$436.50
	8"	219.1mm	909219ME	\$567.00	909219GE	\$748.50
	10"	273.0mm	909273ME	\$737.25	909273GE	\$989.50
	12"	323.9mm	909324ME	\$925.00	909324GE	\$1,275.50

阴影部分的产品在订购后不可取消或退货。

技术数据表: G190

#910平端90°弯管

	管道尺寸		涂漆		镀锌	
	标称尺寸	外径	部件编号	订价	部件编号	订价
	1"	33.4mm	910034M	\$180.75	910034G	\$200.50
	1½"	48.3mm	910048M	\$214.25	910048G	\$234.50
	2"	60.3mm	910060M	\$319.50	910060G	\$352.50
	2½"	73.0mm	910073M	\$374.25	910073G	\$416.00
	3"	88.9mm	910089M	\$388.25	910089G	\$434.50
	4"	114.3mm	910114M	\$440.25	910114G	\$484.50
	5"	141.3mm	910141M	\$506.00	910141G	\$1,016.00
	6"	168.3mm	910168M	\$640.25	910168G	\$779.00
	8"	219.1mm	910219M	\$1,203.25	910219G	\$1,359.75
	10"	273.0mm	910273M	\$1,591.25	910273G	\$1,779.75
	12"	323.9mm	910324M	\$1,769.75	910324G	\$2,723.50

阴影部分的产品在订购后不可取消或退货。

技术数据表: G192
#901平端45°弯管

	管道尺寸		涂漆		镀锌	
	标称尺寸	外径	部件编号	订价	部件编号	订价
	1"	33.4mm	901034M	\$107.75	901034G	\$123.75
	1½"	48.3mm	901048M	\$161.25	901048G	\$193.00
	2"	60.3mm	901060M	\$338.50	901060G	\$417.00
	2½"	73.0mm	901073M	\$338.50	901073G	\$417.00
	3"	88.9mm	901089M	\$388.25	901089G	\$437.75
	4"	114.3mm	901114M	\$404.75	901114G	\$448.25
	5"	141.3mm	901141M	\$506.00	901141G	\$595.25
	6"	168.3mm	901168M	\$580.00	901168G	\$681.25
	8"	219.1mm	901219M	\$680.00	901219G	\$960.50
	10"	273.0mm	901273M	\$729.25	901273G	\$912.50
	12"	323.9mm	901324M	\$1,319.75	901324G	\$1,554.00

阴影部分的产品在订购后不可取消或退货。

技术数据表: G192

#919平端三通

	管道尺寸		涂漆		镀锌	
	标称尺寸	外径	部件编号	订价	部件编号	订价
	1"	33.4mm	919034M	\$202.25	919034G	\$238.25
	1½"	48.3mm	919048M	\$260.50	919048G	\$299.75
	2"	60.3mm	919060M	\$260.50	919060G	\$292.50
	2½"	73.0mm	919073M	\$339.75	919073G	\$385.75
	3"	88.9mm	919089M	\$523.00	919089G	\$598.25
	4"	114.3mm	919114M	\$749.75	919114G	\$937.50
	5"	141.3mm	919141M	\$1,026.00	919141G	\$1,025.00
	6"	168.3mm	919168M	\$893.00	919168G	POA
	8"	219.1mm	919219M	\$1,287.25	919219G	POA
	10"	273.0mm	919273M	POA	919273G	POA
	12"	323.9mm	919324M	\$2,450.00	919324G	POA

阴影部分的产品在订购后不可取消或退货。

技术数据表: G192

#927平端十字接头

	管道尺寸		涂漆		镀锌	
	标称尺寸	外径	部件编号	订价	部件编号	订价
	1"	33.4mm	927034M	POA	927034G	POA
	1½"	48.3mm	927048M	POA	927048G	POA
	2"	60.3mm	927060M	POA	927060G	POA
	2½"	73.0mm	927073M	POA	927073G	POA
	3"	88.9mm	927089M	POA	927089G	POA
	4"	114.3mm	927114M	POA	927114G	POA
	5"	141.3mm	927141M	POA	927141G	POA
	6"	168.3mm	927168M	POA	927168G	POA
	8"	219.1mm	927219M	POA	927219G	POA
	10"	273.0mm	927273M	POA	927273G	POA
	12"	323.9mm	927324M	POA	927324G	POA

阴影部分的产品在订购后不可取消或退货。

技术数据表: G192

前言

接头和管件

机械三通

阀门

平端系统

垫圈和备件

装配设备

其他

索引

#924平端Y型三通

	管道尺寸		涂漆		镀锌	
	标称尺寸	外径	部件编号	订价	部件编号	订价
	1"	33.4mm	924034M	POA	924034G	POA
	1½"	48.3mm	924048M	POA	924048G	POA
	2"	60.3mm	924060M	POA	924060G	POA
	2½"	73.0mm	924073M	POA	924073G	POA
	3"	88.9mm	924089M	POA	924089G	POA
	4"	114.3mm	924114M	POA	924114G	POA
	5"	141.3mm	924141M	POA	924141G	POA
	6"	168.3mm	924168M	POA	924168G	POA
	8"	219.1mm	924219M	POA	924219G	POA
	10"	273.0mm	924273M	POA	924273G	POA
	12"	323.9mm	924324M	POA	924324G	POA

阴影部分的产品在订购后不可取消或退货。

技术数据表: G192
#960平端端盖 (管堵)

	管道尺寸		涂漆		镀锌	
	标称尺寸	外径	部件编号	订价	部件编号	订价
	1"	33.4mm	960034M	POA	960034G	POA
	1½"	48.3mm	960048M	POA	960048G	\$182.00
	2"	60.3mm	960060M	POA	960060G	\$182.00
	2½"	73.0mm	960073M	POA	960073G	\$182.00
	3"	88.9mm	960089M	POA	960089G	\$266.25
	4"	114.3mm	960114M	POA	960114G	\$344.00
	5"	141.3mm	960141M	POA	960141G	\$606.00
	6"	168.3mm	960168M	POA	960168G	\$807.75
	8"	219.1mm	960219M	POA	960219G	\$1,518.00
	10"	273.0mm	960273M	POA	960273G	POA
	12"	323.9mm	960324M	POA	960324G	\$4,234.25

阴影部分的产品在订购后不可取消或退货。

技术数据表: G192

#914平端斜三通

	管道尺寸		涂漆		镀锌	
	标称尺寸	外径	部件编号	订价	部件编号	订价
	1"	33.4mm	914034M	POA	914034G	POA
	1 1/2"	48.3mm	914048M	\$308.50	914048G	\$363.25
	2"	60.3mm	914060M	\$352.50	914060G	\$428.00
	2 1/2"	73.0mm	914073M	\$406.00	914073G	\$477.00
	3"	88.9mm	914089M	\$481.75	914089G	\$566.00
	4"	114.3mm	914114M	\$663.75	914114G	\$743.75
	5"	141.3mm	914141M	\$1,126.75	914141G	\$1,338.00
	6"	168.3mm	914168M	\$1,162.75	914168G	\$1,411.00
	8"	219.1mm	914219M	\$1,951.50	914219G	\$2,298.00
	10"	273.0mm	914273M	\$2,026.50	914273G	\$3,545.25
	12"	323.9mm	914324M	\$3,726.00	914324G	\$4,791.75

阴影部分的产品在订购后不可取消或退货。

技术数据表: G192

前言

接头和管件

机械三通

阀门

平端系统

垫圈和备件

装配设备

其他

索引

#999平端渐缩接头

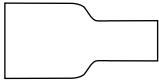
	管道尺寸		涂漆		镀锌	
	标称尺寸	外径	部件编号	订价	部件编号	订价
	1 1/2" x 1"	48.3 x 33.4mm	999048034M	POA	999048034G	POA
	2" x 1"	60.3 x 33.4mm	999060034M	POA	999060034G	POA
	2" x 1 1/2"	60.3 x 48.3mm	999060048M	POA	999060048G	POA
	2 1/2" x 1"	73.0 x 33.4mm	999073034M	POA	999073034G	POA
	2 1/2" x 1 1/2"	73.0 x 48.3mm	999073048M	POA	999073048G	POA
	2 1/2" x 2"	73.0 x 60.3mm	999073060M	POA	999073060G	POA
	3" x 1"	88.9 x 33.4mm	999089034M	POA	999089034G	POA
	3" x 1 1/2"	88.9 x 48.3mm	999089048M	POA	999089048G	POA
	3" x 2"	88.9 x 60.3mm	999089060M	POA	999089060G	POA
	3" x 2 1/2"	88.9 x 73.0mm	999089073M	POA	999089073G	POA
	4" x 1"	114.3 x 33.4mm	999114034M	POA	999114034G	POA
	4" x 1 1/2"	114.3 x 48.3mm	999114048M	POA	999114048G	POA
	4" x 2"	114.3 x 60.3mm	999114060M	POA	999114060G	POA
	4" x 2 1/2"	114.3 x 73.0mm	999114073M	POA	999114073G	POA
	4" x 3"	114.3 x 88.9mm	999114089M	POA	999114089G	POA
	5" x 2"	141.3 x 60.3mm	999141060M	POA	999141060G	POA
	5" x 3"	141.3 x 88.9mm	999141089M	POA	999141089G	POA
	5" x 4"	141.3 x 114.3mm	999141114M	POA	999141114G	POA
	6" x 1"	168.3 x 33.4mm	999168034M	POA	999168034G	POA
	6" x 1 1/2"	168.3 x 48.3mm	999168048M	POA	999168048G	POA
	6" x 2"	168.3 x 60.3mm	999168060M	POA	999168060G	POA
	6" x 2 1/2"	168.3 x 73.0mm	999168073M	POA	999168073G	POA
	6" x 3"	168.3 x 88.9mm	999168089M	POA	999168089G	POA
	6" x 4"	168.3 x 114.3mm	999168114M	POA	999168114G	POA
	6" x 5"	168.3 x 141.3mm	999168141M	POA	999168141G	POA
	8" x 3"	219.1 x 88.9mm	999219089M	POA	999219089G	POA
	8" x 4"	219.1 x 114.3mm	999219114M	POA	999219114G	POA
	8" x 5"	219.1 x 141.3mm	999219141M	POA	999219141G	POA
	8" x 6"	219.1 x 168.3mm	999219168M	POA	999219168G	POA

阴影部分的产品在订购后不可取消或退货。

技术数据表: G192

#991适配器接头，平口x BSP螺纹

	标称尺寸	外径	涂漆	
			部件编号	订价
	1"	33.4mm	991034M	\$30.00
	1 1/2"	48.3mm	991048M	\$30.00
	2"	60.3mm	991060M	\$30.00
	2 1/2"	73.0mm	991073M	\$35.00
	3"	88.9mm	991089M	\$43.00
	4"	114.3mm	991114M	\$71.00
	6"	168.3mm	991168M	\$189.50

需要时可提供NPT螺纹产品，如需了解详情，请联系泰科消防产品。

阴影部分的产品在订购后不可取消或退货。

技术数据表：G192

#992适配器接头，平口x沟槽

	标称尺寸	外径	涂漆	
			部件编号	订价
	1"	33.4mm	992034M	\$30.00
	1 1/2"	48.3mm	992048M	\$30.00
	2"	60.3mm	992060M	\$30.00
	2 1/2"	73.0mm	992073M	\$35.00
	3"	88.9mm	992089M	\$43.00
	4"	114.3mm	992114M	\$71.00
	6"	168.3mm	992168M	\$189.50

阴影部分的产品在订购后不可取消或退货。

技术数据表：G192

#992适配器接头，平口x沟槽

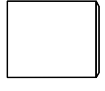
	标称尺寸	外径	涂漆	
			部件编号	订价
	1"	33.4mm	993034M	\$30.00
	1 1/2"	48.3mm	993048M	\$30.00
	2"	60.3mm	993060M	\$30.00
	2 1/2"	73.0mm	993073M	\$35.00
	3"	88.9mm	993089M	\$43.00
	4"	114.3mm	993114M	\$71.00
	6"	168.3mm	993168M	\$189.50

阴影部分的产品在订购后不可取消或退货。

技术数据表：G192

#921平端异径三通

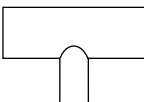
	标称尺寸	外径	涂漆		镀锌	
			部件编号	订价	部件编号	订价
	1 1/2" x 1 1/2" x 1"	48.3 x 48.3 x 33.4mm	921048034M	POA	921048034G	POA
	2" x 2" x 1"	60.3 x 60.3 x 33.4mm	921060034M	POA	921060034G	POA
	2" x 2" x 1 1/2"	60.3 x 60.3 x 48.3mm	921060048M	POA	921060048G	POA
	3" x 3" x 1"	88.9 x 88.9 x 33.4mm	921089034M	POA	921089034G	POA
	3" x 3" x 1 1/2"	88.9 x 88.9 x 48.3mm	921089048M	POA	921089048G	POA
	3" x 3" x 2"	88.9 x 88.9 x 60.3mm	921089060M	POA	921089060G	POA
	4" x 4" x 1"	114.3 x 114.3 x 33.4mm	921114034M	POA	921114034G	POA
	4" x 4" x 1 1/2"	114.3 x 114.3 x 48.3mm	921114048M	POA	921114048G	POA
	4" x 4" x 2"	114.3 x 114.3 x 60.3mm	921114060M	POA	921114060G	POA
	4" x 4" x 2 1/2"	114.3 x 114.3 x 73.0mm	921114073M	POA	921114073G	POA
	4" x 4" x 3"	114.3 x 114.3 x 88.9mm	921114089M	POA	921114089G	POA
	6" x 6" x 2"	168.3 x 168.3 x 60.3mm	921168060M	POA	921168060G	POA
	6" x 6" x 3"	168.3 x 168.3 x 88.9mm	921168089M	POA	921168089G	POA
	6" x 6" x 4"	168.3 x 168.3 x 114.3mm	921168114M	POA	921168114G	POA
	8" x 8" x 2"	219.1 x 219.1 x 60.3mm	921219060M	POA	921219060G	POA
	8" x 8" x 3"	219.1 x 219.1 x 88.9mm	921219089M	POA	921219089G	POA
	8" x 8" x 4"	219.1 x 219.1 x 114.3mm	921219114M	POA	921219114G	POA
	8" x 8" x 5"	219.1 x 219.1 x 141.3mm	921219141M	POA	921219141G	POA
	8" x 8" x 6"	219.1 x 219.1 x 168.3mm	921219168M	POA	921219168G	POA
	10" x 10" x 4"	273.0 x 273.0 x 114.3mm	921273114M	POA	921273114G	POA
10" x 10" x 6"	273.0 x 273.0 x 168.3mm	921273168M	POA	921273168G	POA	
10" x 10" x 8"	273.0 x 273.0 x 219.1mm	921273219M	POA	921273219G	POA	
12" x 12" x 6"	323.9 x 323.9 x 168.3mm	921324168M	POA	921324168G	POA	
12" x 12" x 8"	323.9 x 323.9 x 219.1mm	921324219M	POA	921324219G	POA	
12" x 12" x 10"	323.9 x 323.9 x 273.0mm	921324273M	POA	921324273G	POA	

阴影部分的产品在订购后不可取消或退货。

技术数据表: G192

替换垫圈

管道尺寸		“E”级“A”型 预润滑垫圈 (用于#577、#705)		“E”级EPDM垫圈 (用于#707、#770)		三重密封“E”级EPDM垫圈 (用于#577、#705、#707)		“E”级EPDM“A” 型垫圈 (用于#71)	
标称尺寸	外径	部件编号	订价	部件编号	订价	部件编号	订价	部件编号	订价
1"	33.4mm	034EPDMA-PL	POA	034EPDME	\$19.25	034EPDME3	\$37.75	-	-
1 1/4"	42.4mm	042EPDMA-PL	\$20.50	042EPDME	\$20.25	042EPDME3	\$39.75	-	-
1 1/2"	48.3mm	048EPDMA-PL	\$21.75	048EPDME	\$21.75	048EPDME3	\$40.00	-	-
2"	60.3mm	060EPDMA-PL	\$22.25	060EPDME	\$21.75	060EPDME3	\$40.50	71060EPDMA	\$21.75
2 1/2"	73.0mm	073EPDMA-PL	\$27.00	073EPDME	\$26.00	073EPDME3	\$50.25	71073EPDMA	\$25.50
76.1mm	76.1mm	076EPDMA-PL	\$29.00	076EPDME	\$26.00	076EPDME3	\$50.25	71076EPDMA	\$25.50
3"	88.9mm	089EPDMA-PL	\$29.25	089EPDME	\$28.25	089EPDME3	\$50.25	71089EPDMA	\$27.25
4"	114.3mm	114EPDMA-PL	\$37.50	114EPDME	\$35.00	114EPDME3	\$67.50	71114EPDMA	\$35.75
139.7mm	139.7mm	139EPDMA-PL	\$53.50	139EPDME	\$45.50	139EPDME3	\$120.00	71139EPDMA	\$43.25
5"	141.3mm	141EPDMA-PL	\$49.50	141EPDME	\$45.50	141EPDME3	\$120.00	71141EPDMA	\$43.25
165.1mm	165.1mm	165EPDMA-PL	\$59.00	165EPDME	\$49.50	165EPDME3	\$122.00	71165EPDMA	\$50.25
6"	168.3mm	168EPDMA-PL	\$54.50	168EPDME	\$49.50	168EPDME3	\$122.00	71168EPDMA	\$50.25
8"	219.1mm	219EPDMA-PL	\$78.00	219EPDME	\$67.25	219EPDME3	\$127.25	71219EPDMA	\$67.25
10"	273.0mm	273EPDMA-PL	\$131.00	273EPDME	\$85.50	273EPDME3	\$164.00	71273EPDMA	\$69.25
12"	323.9mm	324EPDMA-PL	\$136.50	324EPDME	\$99.25	324EPDME3	\$195.25	71324EPDMA	\$80.75

阴影部分的产品在订购后不可取消或退货。

技术数据表: TFP1895

替换垫圈

“E”级EPDM垫圈, 用于#716异径接头

	标称尺寸	外径	部件编号“E”EPDM	订价
	2" x 1"	60.3 x 33.4mm	716060034EPDME	\$20.25
2" x 1 1/2"	60.3 x 48.3mm	716060048EPDME	\$20.25	
2 1/2" x 2"	73.0 x 60.3mm	716073060EPDME	\$26.25	
76.1mm x 2"	76.1 x 60.3mm	716076060EPDME	POA	
3" x 2"	88.9 x 60.3mm	716089060EPDME	\$30.50	
3" x 2 1/2"	88.9 x 73.0mm	716089073EPDME	\$30.50	
3" x 76.1mm	88.9 x 76.1mm	716089076EPDME	\$30.50	
4" x 2"	114.3 x 60.3mm	716114060EPDME	\$35.25	
4" x 2 1/2"	114.3 x 73.0mm	716114073EPDME	\$35.75	
4" x 76.1mm	114.3 x 76.1mm	716114076EPDME	\$35.75	
4" x 3"	114.3 x 88.9mm	716114089EPDME	\$37.50	
139.7mm x 4"	139.7 x 114.3mm	716139114EPDME	\$43.75	
5" x 4"	141.3 x 114.3mm	716141114EPDME	\$43.75	
165.1mm x 4"	165.1 x 114.3mm	716165114EPDME	\$49.75	
6" x 4"	168.3 x 114.3mm	716168114EPDME	\$49.75	
6" x 5"	168.3 x 141.3mm	716168141EPDME	\$54.00	
8" x 6"	219.1 x 168.3mm	716219168EPDME	\$60.00	
10" x 8"	273.0 x 219.1mm	716273219EPDME	\$72.50	

阴影部分的产品在订购后不可取消或退货。

技术数据表: G610

前言

接头和管件

机械三通

阀门

平端系统

垫圈和备件

装配设备

其他

索引

#71法兰适配器 螺母、螺栓、垫圈套件和金属垫片

	管道尺寸		螺母、螺栓和垫圈套件		垫片	
	标称尺寸	外径	部件编号	订价	部件编号	订价
	2"	60.3mm	NBGK06071	POA	71060FWC	\$57.75
2 1/2"	73.0mm	NBGK07371	POA	71073FWC	\$60.75	
76.1mm	76.1mm	NBGK07671	POA	71076FWC	\$60.75	
3"	88.9mm	NBGK08971	POA	71089FWC	\$71.25	
4"	114.3mm	NBGK11471	POA	71114FWC	\$82.75	
5"	141.3mm	NBGK14171	POA	71141FWC	\$100.75	
165.1mm	165.1mm	NBGK16571	POA	71165FWC	\$115.00	
6"	168.3mm	NBGK16871	POA	71168FWC	\$115.00	
8"	219.1mm	NBGK21971	POA	71219FWC	\$145.75	
10"	273.0mm	NBGK27371	POA	71273FWC	\$202.25	
12"	323.9mm	NBGK32471	POA	71324FWC	\$296.25	

阴影部分的产品在订购后不可取消或退货。

#702 - 出口接头
替换“E”级EPDM垫圈

	管道尺寸		“E”级EPDM	
	标称尺寸	外径	部件编号	订价
	1 1/2" x 1/2"	48.3 x 21.3mm	702048021EPDME	\$34.50
1 1/2" x 3/4"	48.3 x 26.7mm	702048027EPDME	\$34.50	
1 1/2" x 1"	48.3 x 33.4mm	702048034EPDME	\$34.50	
2" x 1/2"	60.3 x 21.3mm	702060021EPDME	\$35.00	
2" x 3/4"	60.3 x 26.7mm	702060027EPDME	\$35.00	
2" x 1"	60.3 x 33.4mm	702060034EPDME	\$35.00	
2 1/2" x 1/2"	73.0 x 21.3mm	702073021EPDME	\$73.25	
2 1/2" x 3/4"	73.0 x 26.7mm	702073027EPDME	\$73.25	
2 1/2" x 1"	73.0 x 33.4mm	702073034EPDME	\$73.25	
2 1/2" x 1 1/4"	73.0 x 42.4mm	702073042EPDME	\$81.50	
2 1/2" x 1 1/2"	73.0 x 48.3mm	702073048EPDME	\$81.50	
3" x 3/4"	88.9 x 26.7mm	702089027EPDME	\$59.50	
3" x 1"	88.9 x 33.4mm	702089034EPDME	\$84.50	
3" x 1 1/4"	88.9 x 42.4mm	702089042EPDME	\$84.50	
3" x 1 1/2"	88.9 x 48.3mm	702089048EPDME	\$84.50	
4" x 3/4"	114.3 x 26.7mm	702114027EPDME	\$84.50	
4" x 1"	114.3 x 33.4mm	702114034EPDME	\$84.50	
4" x 1 1/4"	114.3 x 42.4mm	702114042EPDME	\$84.50	
4" x 1 1/2"	114.3 x 48.3mm	702114048EPDME	\$132.00	
4" x 2"	114.3 x 60.3mm	702114060EPDME	\$132.00	
6" x 1"	168.3 x 33.4mm	702168034EPDME	\$172.25	
6" x 1 1/2"	168.3 x 48.3mm	702168048EPDME	\$172.25	
6" x 2"	168.3 x 60.3mm	702168060EPDME	\$172.25	

#730替换“E”级EPDM垫圈

标称尺寸	外径	部件编号	订价
2" x 1/2"	60.3 x 21.3mm	730060021EPDME	POA
2" x 3/4"	60.3 x 26.7mm	730060027EPDME	POA
2" x 1"	60.3 x 33.4mm	730060034EPDME	\$8.75
2" x 1 1/4"	60.3 x 42.4mm	730060042EPDME	\$10.25
2" x 1 1/2"	60.3 x 48.3mm	730060048EPDME	\$10.25
2 1/2" x 1/2"	73.0 x 21.3mm	730073021EPDME	POA
2 1/2" x 3/4"	73.0 x 26.7mm	730073027EPDME	POA
2 1/2" x 1"	73.0 x 33.4mm	730073034EPDME	\$8.75
2 1/2" x 1 1/4"	73.0 x 42.4mm	730073042EPDME	\$10.25
2 1/2" x 1 1/2"	73.0 x 48.3mm	730073048EPDME	\$10.25
76.1mm x 1/2"	76.1 x 21.3mm	730076021EPDME	POA
76.1mm x 3/4"	76.1 x 26.7mm	730076027EPDME	POA
76.1mm x 1"	76.1 x 33.4mm	730076034EPDME	\$8.75
76.1mm x 1 1/4"	76.1 x 42.4mm	730076042EPDME	\$10.25
76.1mm x 1 1/2"	76.1 x 48.3mm	730076048EPDME	\$10.25
76.1mm x 2"	76.1 x 60.3mm	730076060EPDME	POA
3" x 1/2"	88.9 x 21.3mm	730089021EPDME	POA
3" x 3/4"	88.9 x 26.7mm	730089027EPDME	POA
3" x 1"	88.9 x 33.4mm	730089034EPDME	\$8.75
3" x 1 1/4"	88.9 x 42.4mm	730089042EPDME	\$10.25
3" x 1 1/2"	88.9 x 48.3mm	730089048EPDME	\$10.25
3" x 2"	88.9 x 60.3mm	730089060EPDME	\$10.25
4" x 1/2"	114.3 x 21.3mm	730114021EPDME	POA
4" x 3/4"	114.3 x 26.7mm	730114027EPDME	POA
4" x 1"	114.3 x 33.4mm	730114034EPDME	\$8.75
4" x 1 1/4"	114.3 x 42.4mm	730114042EPDME	\$10.25
4" x 1 1/2"	114.3 x 48.3mm	730114048EPDME	\$10.25
4" x 2"	114.3 x 60.3mm	730114060EPDME	\$10.25
4" x 2 1/2"	114.3 x 73.0mm	730114073EPDME	\$12.00
4" x 76.1mm	114.3 x 76.1mm	730114076EPDME	\$12.00
4" x 3"	114.3 x 88.9mm	730114089EPDME	\$13.25
5" x 1 1/2"	141.3 x 48.3mm	730141048EPDME	\$10.25
5" x 2"	141.3 x 60.3mm	730141060EPDME	\$10.25
5" x 2 1/2"	141.3 x 73.0mm	730141073EPDME	\$12.00
5" x 76.1mm	141.3 x 76.1mm	730141076EPDME	\$12.00
5" x 3"	141.3 x 88.9mm	730141089EPDME	\$13.25
165.1mm x 1"	165.1 x 33.4mm	730165034EPDME	\$10.25
165.1mm x 1 1/4"	165.1 x 42.4mm	730165042EPDME	\$10.25
165.1mm x 1 1/2"	165.1 x 48.3mm	730165048EPDME	\$10.25
165.1mm x 2"	165.1 x 60.3mm	730165060EPDME	\$12.00
165.1mm x 2 1/2"	165.1 x 73.0mm	730165073EPDME	\$13.25
165.1 x 76.1mm	165.1 x 76.1mm	730165076EPDME	\$13.25
165.1mm x 3"	165.1 x 88.9mm	730165089EPDME	\$13.25
165.1mm x 4"	165.1 x 114.3mm	730165114EPDME	\$18.25
6" x 1 1/4"	168.3 x 42.4mm	730168042EPDME	\$10.25
6" x 1 1/2"	168.3 x 48.3mm	730168048EPDME	\$10.25
6" x 2"	168.3 x 60.3mm	730168060EPDME	\$10.25
6" x 2 1/2"	168.3 x 73.0mm	730168073EPDME	\$12.00
6" x 76.1mm	168.3 x 76.1mm	730168076EPDME	\$12.00
6" x 3"	168.3 x 88.9mm	730168089EPDME	\$13.25
6" x 4"	168.3 x 114.3mm	730168114EPDME	\$18.25
8" x 2"	219.1 x 60.3mm	730219060EPDME	\$12.50
8" x 2 1/2"	219.1 x 73.0mm	730219073EPDME	\$12.50
8" x 76.1mm	219.1 x 76.1mm	730219076EPDME	\$12.50
8" x 3"	219.1 x 88.9mm	730219089EPDME	\$13.25
8" x 4"	219.1 x 114.3mm	730219114EPDME	\$18.25

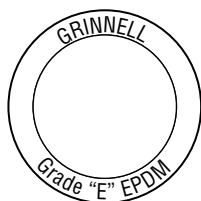

阴影部分的产品在订购后不可取消或退货。

技术数据表: G610

前言

接头和管件

机械三通

阀门

平端系统

垫圈和备件

装配设备

其他

索引

替换垫圈
“E”级“A”型垫圈，用于#522 G-FIRE喷头出口

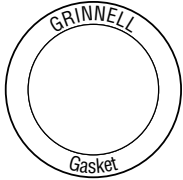
	标称尺寸	外径	部件编号	订价
	1" x 1/2"	33.4 x 21.3mm	522EPDMA-290	POA
	1" x 3/4"	33.4 x 26.7mm	522EPDMA-290	POA
	1" x 1"	33.4 x 33.4mm	522EPDMA-290	POA
	1 1/4" x 1/2"	42.4 x 21.3mm	522EPDMA-001	POA
	1 1/4" x 3/4"	42.4 x 26.7mm	522EPDMA-001	POA
	1 1/4" x 1"	42.4 x 33.4mm	522EPDMA-001	POA
	1 1/2" x 1/2"	48.3 x 21.3mm	522EPDMA-001	POA
	1 1/2" x 3/4"	48.3 x 26.7mm	522EPDMA-001	POA
	1 1/2" x 1"	48.3 x 33.4mm	522EPDMA-001	POA
	2" x 1/2"	60.3 x 21.3mm	522EPDMA-001	POA
	2" x 3/4"	60.3 x 26.7mm	522EPDMA-001	POA
	2" x 1"	60.3 x 33.4mm	522EPDMA-304	POA
76.1mm x 1/2"	76.1 x 21.3mm	522EPDMA-001	POA	
76.1mm x 3/4"	76.1 x 26.7mm	522EPDMA-001	POA	
76.1mm x 1"	76.1 x 33.4mm	522EPDMA-304	POA	

阴影部分的产品在订购后不可取消或退货。

技术数据表: G610
替换垫圈
“E”级EPDM垫圈，用于#909平端接头

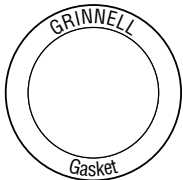
	标称尺寸	外径	“E”级EPDM 部件编号	订价
	1"	33.4mm	909034EPDME	\$19.25
	1 1/2"	48.3mm	909048EPDME	\$21.75
	2"	60.3mm	909060EPDME	\$27.50
	2 1/2"	73.0mm	909073EPDME	\$29.25
	3"	88.9mm	909089EPDME	\$35.25
	4"	114.3mm	909114EPDME	\$46.75
	6"	168.3mm	909168EPDME	\$67.75
	8"	219.1mm	909219EPDME	\$88.75
	10"	273.0mm	909273EPDME	\$113.75
	12"	323.9mm	909324EPDME	\$139.00

阴影部分的产品在订购后不可取消或退货。

技术数据表: G610
接头螺母和螺栓套件

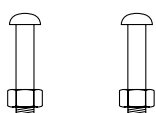
	尺寸		数量/套	部件编号	订价
	3/8" x 2 1/8"	-	2	NB38-218	\$9.50
	3/8" x 2 1/4"	M10 x 57	2	NBM10-57	\$9.50
	1/2" x 2 3/8"	-	2	NB12-238	\$9.75
	1/2" x 3"	M12 x 89	2	NBM12-76	\$10.00
	5/8" x 2 3/4"	M16 x 70	2	NBM16-70	\$12.00
	5/8" x 3 1/4"	M16 x 83	2	NBM16-83	\$12.00
	5/8" x 3 1/2"	M16 x 89	2	NBM16-89	\$13.00
	3/4" x 4 1/4"	M20 x 108	2	NBM20-108	\$13.75
	3/4" x 4 3/4"	M20 x 121	2	NBM20-121	\$19.00
	7/8" x 5 1/2"	M22 x 140	2	NBM22-139	\$29.25
	7/8" x 6 1/2"	M22 x 165	2	NBM22-165	\$32.50
	1" x 5 1/2"	M24 x 140	3	NB100-512	\$32.50
	1" x 6 1/2"	M24 x 165	2	NBM24-165	\$34.00
	1 1/8" x 5 3/4"	-	4	NB118-534	\$44.00

阴影部分的产品在订购后不可取消或退货。

需要时不锈钢螺母和螺栓可连同标准接头一起提供。

GRINNELL垫圈润滑剂

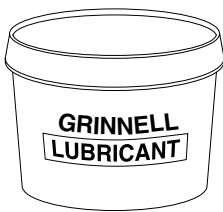
	标称尺寸	部件编号	订价
	1 夸脱	GRINQT	\$94.75

阴影部分的产品在订购后不可取消或退货。

GRINNELL硅橡胶垫圈润滑剂
推荐用于三重密封垫圈
Dow Corning* #DC 7号

	标称尺寸	部件编号	订价
	5.3 盎司管	GRINTUB	POA
	8 磅罐	GRINCAN	POA

阴影部分的产品在订购后不可取消或退货。

镀铬管胶带，带GRINNELL标志

	标称尺寸	部件编号	订价
	1 卷	GRNTAPE	\$43.75

* Dow Corning 是 Dow Corning 公司的商标。

前言

接头和管件

机械三通

阀门

平端系统

垫圈和备件

装配设备

其他

索引

滚槽机选择表

机器类型	速度模式	尺寸范围				驱动	提供的轭件		部件编号	订价*
		Sch. 40	Sch. 10	标准壁	铜		尺寸	钢		
便携式, 带电机	1112	1" - 12"	-	-	2" - 8"	1PH, 220v 50Hz	1" - 12"	■	41048	\$8,655.50
	1023	1 1/4" - 12"	-	12" - 24"	2" - 8"	1PH, 220v 50Hz	1 1/4" - 12"	■	41029	\$12,800.50
							2" - 12"	■	41250	\$12,182.00
							1 1/4" - 24"	■	41251	\$14,260.00
2" - 24"	■	41252	\$13,636.00							
便携式, 用于 Rigid 300	1012	1" - 12"	-	-	2" - 8"	Rigid 300	1" - 12"	■	41041	\$4,803.50
	1022	1 1/4" - 12"	-	12" - 16"	2" - 8"	Rigid 300	1 1/4" - 16"	■	41027	\$10,812.50
迷你式	1039	1 1/4" - 6"	-	-	2" - 8"	Rigid 300, 手动曲柄	1 1/4" - 6" IPS	■	41017	\$1,326.00
	1034	1 1/4" - 6"	-	-	-	Rigid 300	1 1/4" - 6" IPS	■	41015	\$1,256.50
	1039-66	1 1/4" - 6"	-	-	2" - 8"	Rigid 300, 手动曲柄	2" - 8" CTS		41047	\$1,256.50
自动式	2021	1 1/4" - 12"	-	12" - 24"	2" - 8"	3PH, 220v 50Hz	1 1/4" - 12"	■	41257	\$22,496.00
							2" - 12"	■	41258	\$21,878.50
							1 1/4" - 24"	■	41032	\$23,957.50
	2" - 24"	■	41259	\$23,275.00						
2010	1 1/2" - 6"	1 1/2" - 12"	-	-	1PH, 220v 50Hz	1 1/2" - 12"	■	41031	\$14,121.50	
便携式开槽机	1000	2" - 8"	-	-	-	1PH, 220v 50Hz	2" - 8"		41260	\$10,077.00
		2" - 12"	-	-	-		2" - 12"		41261	\$11,023.00

**不包括附件, 详见下方附件表。

附件

项目	速度模式	尺寸范围	负载能力	部件编号	订价
管道支架	4031	1" - 4"	600磅	41037	\$514.00
	4000	2" - 8"	900磅	41038	\$635.00
	4033	2" - 14"	1,200磅	41039	\$795.00
	4040	12" - 24"	4,000磅	41040	\$2,017.00
管接头托架	4037	适合型号1021/22/23/2021	-	41035	\$642.50
	4045	4" - 12" 适合型号1012/1112	-	41512	\$534.50
安装底座	4039	适合便携式滚槽机和型号1000	-	41034	\$162.00
	4046	PA 安装底座	-	41013	\$151.00
便携式钻孔器	3013	可在1 1/4" - 12"的管道上钻出最大4 1/4"的孔	-	41049	\$2,653.00

辋件选择表

机器	管道	尺寸	顶部		尺寸	底部		零件	部件编号	订价
			部件编号	订价		部件编号	订价			
1021, 1023, 2021	Sch. 40	1 1/4" - 1 1/2"	41262	\$360.00	1 1/4" - 1 1/2"	41281	\$261.00			
		2" - 3 1/2"	41263	\$314.00	2" - 3 1/2"	41282	\$242.00			
		4" - 6"	41264	\$279.00	4" - 6"	41283	\$366.00			
		8" - 12"	41265	\$279.00	8" - 12"	41284	\$437.00			
	标准型	14" - 16"	41266	\$262.00	14" - 16"	41285	\$480.50			
		18" - 24"	41267	\$262.00	18" - 24"	41286	\$480.50			
	铜管	2" - 8"	41268	\$314.00	2" - 8"	41287	\$242.00	深度计 4043	41509	\$36.00
1010, 2010	Sch. 10, Sch. 40	1 1/2" - 6"	41269	\$262.00	1 1/2"	41288	\$242.00			
			-	-	2" - 3 1/2"	41289	\$242.00			
			-	-	4" - 6"	41290	\$352.00			
	Sch. 10	8" - 12"	41270	\$262.00	8" - 12"	41291	\$352.00			
1040, 2040	Sch. 40	1" - 1 1/2"	41271	\$215.00	1" - 1 1/2"	41292	\$215.00			
		1" - 6"	41272	\$190.00	1" - 6"	41293	\$180.00			
		2" - 6"	41273	\$215.00	-	-	-			
	Sch. 10	8" - 12"	41274	\$190.00	8" - 12"	41294	\$297.00			
	铜管	2" - 8"	41275	\$191.50	2" - 8"	41295	\$184.00	深度计 4021	41510	\$36.00
1012, 1112, 2112	Sch. 40	1" - 1 1/2"	41276	\$215.00	1" - 1 1/2"	41296	\$215.00			
		2" - 6"	41277	\$215.00	2" - 6"	41297	\$180.00			
		8" - 12"	41278	\$215.00	8" - 12"	41298	\$299.50			
	铜管	2" - 8"	41506	\$215.00	2" - 8"	41507	\$184.00	深度计 4021	41510	\$36.00
1021, 1022, 1023, 2021	SS 10 Ga.				2" - 3 1/2"	41299	\$264.50			
					4" - 6"	41500	\$403.00			
					8" - 12"	41501	\$480.50			
					14" - 16"	41504	\$528.00			
					18" - 24"	41505	\$528.00			
1040, 1112, 2112	SS 10 Ga.				2" - 6"	41502	\$199.00			
					8" - 12"	41503	\$356.00			
1034, 1039	Sch. 40	1 1/4" - 6", 带轴承	41279	\$50.50				1034 传动轴 1 1/4" - 6"	41511	\$79.00
								1039 传动轴 1 1/4" - 6"	41513	\$100.00
								深度计 4021	41510	\$36.00
1039-66	铜管	2" - 8", 带轴承	41280	\$67.00				深度计 4021	41510	\$36.00
1066	铜管	2" - 8", 带轴承	41508	\$67.00				传动轴 2" - 8"	41514	\$79.00
								深度计 4021	41510	\$36.00

前言

接头和管件

机械三通

阀门

平端系统

垫圈和备件

装配设备

其他

索引



沟槽式接头 - 每箱/托盘件数

标称尺寸	#577 刚性接头		#705 挠性接头				#707 HD 挠性接头			
	一级仓库		一级仓库		二级仓库		一级仓库		二级仓库	
	件/箱	件/托盘	件/箱	件/托盘	件/箱	件/托盘	件/箱	件/托盘	件/箱	件/托盘
1	28	1008	28	1008	-	-	-	-	-	800
1 1/4	24	864	24	864	32	384	24	648	-	-
1 1/2	20	720	20	720	32	384	-	-	-	480
2"	16	576	16	576	28	336	-	-	-	385
2 1/2	-	741	12	432	20	240	-	-	-	315
76.1mm	-	728	-	637	-	350	-	-	-	315
3"	-	630	8	288	35	210	-	-	-	240
4"	-	377	-	324	-	175	-	-	-	150
139.7mm	-	240	-	198	-	-	-	198	-	-
5"	-	220	-	198	-	96	-	198	-	80
165.1mm	-	180	-	165	-	100	-	-	-	70
6"	-	180	-	165	-	100	-	-	-	64
8"	-	80	-	80	-	48	-	-	-	36
10"	-	-	-	40	-	24	-	-	-	24
12"	-	-	-	30	-	20	-	-	-	20

沟槽式接头 - 每箱/托盘件数

标称尺寸	#71 法兰适配器				#770 重型接头		标称尺寸	#716 异径接头			
	一级仓库		二级仓库		一级仓库			一级仓库		二级仓库	
	件/箱	件/托盘	件/箱	件/托盘	件/箱	件/托盘		件/箱	件/托盘	件/箱	件/托盘
2"	-	-	-	210	-	385	2" x 1 1/2"	-	-	20	240
2 1/2	-	-	-	210	-	315	2 1/2" x 2"	9	324	20	240
76.1mm	-	-	-	156	-	-	3" x 2"	-	-	12	144
3"	-	-	-	124	-	240	3" x 2 1/2"	-	-	12	144
4"	-	-	-	124	-	120	3" x 76.1mm	7	252	-	-
5"	1	176	-	30	-	-	4" x 2"	-	-	8	96
165.1mm	-	-	-	36	-	-	4" x 2 1/2"	-	-	8	96
6"	-	-	-	30	-	60	4" x 76.1mm	5	180	-	-
8"	1	96	-	30	-	36	4" x 3"	-	-	8	96
10"	1	20	-	24	-	18	5" x 4"	3	108	-	80
12"	1	20	-	24	-	20					

沟槽式管件 - 每箱/托盘件数

标称尺寸	#510 90°弯管				#501 45°弯管				#212 22½°弯管		#211 11¼°弯管	
	一级仓库		二级仓库		一级仓库		二级仓库		一级仓库		二级仓库	
	件/箱	件/托盘	件/箱	件/托盘	件/箱	件/托盘	件/箱	件/托盘	件/箱	件/托盘	件/箱	件/托盘
1"	81	2916	-	-	60	2160	-	-	-	-	-	-
1¼"	32	1152	40	480	56	2016	45	540	72	864	-	-
1½"	28	1008	36	432	42	1512	39	468	60	720	80	960
2"	15	540	18	216	24	864	24	288	38	456	48	576
2½"	8	288	12	144	12	432	15	180	24	288	24	288
76.1mm	8	288	6	72	12	432	10	120	-	-	-	-
3"	5	180	6	72	8	288	10	120	12	144	40	480
4"	-	120	-	56	-	210	-	96	-	112	-	198
139.7mm	-	65	-	-	-	96	-	-	-	-	-	-
5"	-	56	-	35	-	80	-	140	-	210	-	315
165.1mm	-	42	-	63	-	72	-	30	-	-	-	-
6"	-	40	-	24	-	54	-	90	-	-	-	72
8"	-	21	-	11	-	36	-	16	-	16	-	-
10"	-	10	-	7	-	16	-	9	-	-	-	-
12"	-	6	-	5	-	12	-	9	-	-	-	-

沟槽式短型管件 - 每箱/托盘件数

标称尺寸	#510S 短型90°弯管				#519S 短型三通			
	一级仓库		二级仓库		一级仓库		二级仓库	
	件/箱	件/托盘	件/箱	件/托盘	件/箱	件/托盘	件/箱	件/托盘
2"	18	648	18	216	14	504	15	180
2½"	10	360	12	144	6	216	20	120
76.1mm	10	360	-	-	6	216	-	-
3"	8	288	10	120	5	180	7	84
4"	-	168	-	70	-	102	-	60
139.7mm	-	72	-	-	-	60	-	-
5"	-	72	-	-	-	60	-	-
165.1mm	-	48	-	-	-	37	-	-
6"	-	44	-	28	-	37	-	15
8"	-	22	-	11	-	18	-	24

前言

接头和管件

机械三通

阀门

平端系统

垫圈和备件

装配设备

其他

索引

沟槽式管件 – 每箱/托盘的件数

标称尺寸	#519 三通				#260 端盖				标称尺寸	#522 G-FIRE 洒水喷头	
	一级仓库		二级仓库		一级仓库		二级仓库			一级仓库	
	件/箱	件/托盘	件/箱	件/托盘	件/箱	件/托盘	件/箱	件/托盘		件/箱	件/托盘
1"	50	1800	-	-	147	5292	-	-	1" x 1/2"	48	1728
1 1/4"	26	936	28	336	140	5040	294	3528	1" x 3/4"	36	1296
1 1/2"	18	648	28	336	105	3780	210	2520	1" x 1"	36	1296
2"	12	432	24	144	64	2304	140	1680	1 1/4 x 1/2"	32	1152
2 1/2"	5	180	8	96	42	1512	84	1008	1 1/4 x 3/4"	28	1008
76.1mm	5	180	3	36	42	1512	-	-	1 1/4 x 1"	24	864
3"	3	108	3	36	30	1080	63	756	1 1/2" x 1/2"	32	1152
4"	-	80	-	46	12	432	30	360	1 1/2" x 3/4"	24	864
139.7mm	-	46	-	-	6	216	-	-	1 1/2" x 1"	24	864
5"	-	33	-	36	6	216	-	392	2" x 1/2"	24	864
165.1mm	-	29	-	-	4	144	-	288	2" x 3/4"	20	720
6"	-	29	-	12	4	144	-	288	2" x 1"	20	720
8"	-	14	-	8	3	108	-	160	76.1 x 21.3mm	20	720
10"	-	7	-	10	-	70	-	96	76.1 x 26.7mm	16	576
12"	-	4	-	8	-	50	-	63	76.1 x 33.4mm	16	576
14"	-	-	-	-	-	-	-	-	-	-	-
16"	-	2	-	-	-	-	-	-	-	-	-

沟槽式管件 - 每箱/托盘的件数

标称尺寸	#221 异径三通				标称尺寸	#250 同轴异径管				#251 偏心异径管	
	一级仓库		二级仓库			一级仓库		二级仓库		一级仓库	
	件/箱	件/托盘	件/箱	件/托盘		件/箱	件/托盘	件/箱	件/托盘	件/箱	件/托盘
2" x 2" x 1 1/2"	12	432	24	144	1 1/4" x 1"	100	3600	-	-	-	-
2 1/2" x 2 1/2" x 1 1/2"	5	180	-	-	1 1/2" x 1"	100	3600	-	-	-	-
2 1/2" x 2 1/2" x 2"	5	180	-	-	1 1/2" x 1 1/4"	-	-	90	1080	-	-
2 1/2" x 2 1/2" x 2 1/2"	5	180	-	-	2" x 1"	64	2304	-	-	-	-
3" x 3" x 1"	3	108	12	72	2" x 1 1/4"	64	2304	-	-	-	-
3" x 3" x 1 1/2"	-	-	4	48	2" x 1 1/2"	45	1620	-	-	-	-
3" x 3" x 2"	3	108	3	36	2 1/2" x 1 1/4"	36	1296	36	432	-	-
3" x 3" x 2 1/2"	3	108	3	36	2 1/2" x 1 1/2"	36	1296	36	432	-	-
4" x 4" x 2"	-	80	-	46	2 1/2" x 2"	27	972	36	432	-	-
4" x 4" x 2 1/2"	-	80	-	46	3" x 1 1/2"	-	-	45	270	-	-
4" x 4" x 3"	-	80	-	46	3" x 2"	29	1044	24	288	18	216
5" x 5" x 3"	-	46	-	75	3" x 2 1/2"	23	828	24	288	18	216
5" x 5" x 4"	-	46	-	36	4" x 2"	14	504	10	120	-	144
6" x 6" x 2"	-	30	-	12	4" x 2 1/2"	14	504	10	120	-	144
6" x 6" x 2 1/2"	-	30	-	48	4" x 3"	14	504	10	120	10	120
6" x 6" x 3"	-	30	-	48	5" x 3"	8	288	-	147	-	147
6" x 6" x 4"	-	29	-	48	5" x 4"	7	252	-	147	-	98
6" x 6" x 5"	-	29	-	-	6" x 2"	5	180	-	72	-	-
8" x 8" x 4"	-	-	-	8	6" x 2 1/2"	5	180	-	72	-	-
8" x 8" x 5"	-	15	-	-	6" x 3"	5	180	-	72	-	72
8" x 8" x 6"	-	15	-	6	6" x 4"	4	144	-	72	-	36
-	-	-	-	-	6" x 5"	4	144	-	216	-	144
-	-	-	-	-	8" x 3"	-	-	-	80	-	-
-	-	-	-	-	8" x 4"	-	-	-	80	-	-
-	-	-	-	-	8" x 5"	-	-	-	32	-	-
-	-	-	-	-	8" x 6"	-	-	-	32	-	-
-	-	-	-	-	10" x 6"	-	-	-	11	-	-
-	-	-	-	-	12" x 4"	-	-	-	9	-	-
-	-	-	-	-	12" x 8"	-	-	-	36	-	-
-	-	-	-	-	12" x 10"	-	-	-	36	-	-

前言

接头和管件

机械三通

阀门

平端系统

垫圈和备件

装配设备

其他

索引

机械三通 - 每箱/托盘的件数

标称尺寸	#730 机械三通-沟槽式				#730 机械三通-螺纹式			
	一级仓库		二级仓库		一级仓库		二级仓库	
	件/箱	件/托盘	件/箱	件/托盘	件/箱	件/托盘	件/箱	件/托盘
2" x 1/2"	-	-	-	-	14	378	15	180
2" x 3/4"	-	-	-	-	14	378	15	180
2" x 1"	-	-	-	-	13	351	15	180
2" x 1 1/4"	15	405	15	180	15	405	15	180
2" x 1 1/2"	15	351	12	144	15	351	12	144
2 1/2" x 1 1/2"	-	-	-	-	13	351	14	168
2 1/2" x 3/4"	-	-	-	-	13	351	14	168
2 1/2" x 1"	-	-	-	-	13	351	14	168
2 1/2" x 1 1/4"	13	351	14	168	13	351	14	168
2 1/2" x 1 1/2"	13	351	14	168	13	351	14	168
2 1/2" x 2"	10	270	-	-	10	270	-	-
76.1 x 21.3mm	-	-	-	-	13	351	-	-
76.1 x 26.7mm	-	-	-	-	13	351	-	-
76.1 x 33.4mm	-	-	-	-	13	351	-	-
76.1 x 42.4mm	13	351	-	-	13	351	-	-
76.1 x 48.3mm	13	351	-	-	13	351	-	-
76.1 x 60.3mm	10	270	-	-	10	270	-	-
3" x 1/2"	-	-	-	-	10	270	11	132
3" x 3/4"	-	-	-	-	10	270	11	132
3" x 1"	-	-	-	-	10	270	11	132
3" x 1 1/4"	10	270	11	132	10	270	11	132
3" x 1 1/2"	9	243	11	132	9	243	11	132
3" x 2"	7	189	8	96	7	189	8	96
4" x 1/2"	-	-	-	-	7	189	8	96
4" x 3/4"	-	-	-	-	8	216	8	96
4" x 1"	-	-	-	-	8	216	8	96
4" x 1 1/4"	14	378	8	96	14	378	8	96
4" x 1 1/2"	14	378	8	96	14	378	8	96
4" x 2"	6	162	6	72	6	162	6	72
4" x 2 1/2"	6	162	5	60	6	162	5	60
4" x 76.1mm	6	162	-	-	6	162	-	-
4" x 3"	5	135	4	48	5	135	8	48
5" x 1 1/2"	4	108	-	-	4	108	-	-
5" x 2"	4	108	4	48	4	108	4	48
5" x 2 1/2"	4	108	8	96	4	108	8	96
5" x 76.1mm	4	108	-	-	4	108	-	-
5" x 3"	3	81	-	-	3	81	-	-
165.1 x 42.4mm	3	81	-	-	3	81	-	-
165.1 x 48.3mm	3	81	-	-	3	81	-	-
165.1 x 60.3mm	3	81	-	-	3	81	-	-
165.1 x 73.0mm	3	81	-	-	3	81	-	-
165.1 x 76.1mm	3	81	-	-	-	-	-	-
165.1 x 88.9mm	-	-	-	-	2	54	-	-
165.1 x 114.3mm	2	54	-	-	-	-	-	-

机械三通 - 每箱/托盘的件数

标称尺寸	#730 机械三通-沟槽式				#730 机械三通-螺纹式			
	一级仓库		二级仓库		一级仓库		二级仓库	
	件/箱	件/托盘	件/箱	件/托盘	件/箱	件/托盘	件/箱	件/托盘
6" x 1 ¹ / ₄ "	3	81	-	-	3	81	-	-
6" x 1 ¹ / ₂ "	3	81	8	48	3	81	8	48
6" x 2"	3	81	8	48	3	81	7	42
6" x 2 ¹ / ₂ "	3	81	7	42	3	81	7	42
6" x 76.1mm	3	81	-	-	-	-	-	-
6" x 3"	2	54	7	42	2	54	6	36
6" x 4"	2	54	6	36	-	-	6	36
8" x 2"	-	50	-	-	-	50	-	-
8" x 2 ¹ / ₂ "	-	50	4	24	-	50	4	24
8" x 76.1mm	-	50	-	-	-	-	-	-
8" x 3"	-	50	4	24	-	50	4	24
8" x 4"	-	50	4	24	-	-	4	24

CV-1 - 每箱/托盘的件数

标称尺寸	#CV-1F G-FIRE沟槽单向阀	
	一级仓库	
	件/箱	件/托盘
2"	-	45
2 ¹ / ₂ "	-	30
3"	-	30
4"	-	20
5"	-	18
6"	-	12
8"	-	8
10"	-	4

前言

接头和管件

机械三通

阀门

平端系统

垫圈和备件

装配设备

其他

索引



替换垫圈 - 每箱/托盘的件数

标称尺寸	C-型垫圈		三重密封垫圈	
	一级仓库		一级仓库	
	件/箱	件/托盘	件/箱	件/托盘
1"	858	5148	858	5148
1 1/4"	567	3402	567	3402
1 1/2"	464	2784	464	2784
2"	329	1974	329	1974
2 1/2"	252	1512	252	1512
76.1mm	228	1368	228	1368
3"	171	1026	171	1026
4"	99	594	99	594
139.7mm	63	378	63	378
165.1mm	60	360	60	360
6"	60	360	60	360
8"	28	168	28	168
10"	20	120	20	120
12"	14	84	14	84
14"	12	72		
16"	10	60		
18"	10	60		
20"	12	72		

替换垫圈 - 每箱/托盘的件数

标称尺寸	#522 G-FIRE 洒水喷头	
	一级仓库	
	件/箱	件/托盘
1" x 1/2"	48	1728
1" x 3/4"	36	1296
1" x 1"	36	1296
1 1/4 x 1/2"	32	1152
1 1/4 x 3/4"	28	1008
1 1/4 x 1"	24	864
1 1/2" x 1/2"	32	1152
1 1/2" x 3/4"	24	864
1 1/2" x 1"	24	864
2" x 1/2"	24	864
2" x 3/4"	20	720
2" x 1"	20	720
76.1mm x 1/2"	20	720
76.1mm x 3/4"	16	576
76.1mm x 1"	16	576

部件编号.....	页码	部件编号.....	页码	部件编号.....	页码	部件编号.....	页码	部件编号.....	页码
034EPDMA-PL	51	212060G	19	221219114M	25	250165114M	26	260M002731	30
034EPDME	51	212060M	19	221219165G	25	250165139G	26	260M003241	30
034EPDME3	51	212073G	19	221219165M	25	250165139M	26	260MT00601-015	30
042EPDMA-PL	51	212073M	19	221219168G	25	250168034G	26	260MT00731-015	30
042EPDME	51	212076G	19	221219168M	25	250168034M	26	260MT00891-015	30
042EPDME3	51	212076M	19	221273114G	25	250168048G	26	260MT01141-015	30
048EPDMA-PL	51	212089G	19	221273114M	25	250168048M	26	260MT01411-015	30
048EPDME	51	212089M	19	221273168G	25	250168060G	26	260MT01681-015	30
048EPDME3	51	212114G	19	221273168M	25	250168060M	26	260MT02191-015	30
060EPDMA-PL	51	212114M	19	221273219G	25	250168073G	26	273EPDMA-PL	51
060EPDME	51	212139G	19	221273219M	25	250168073M	26	273EPDME	51
060EPDME3	51	212139M	19	227042G	29	250168076G	26	273EPDME3	51
073EPDMA-PL	51	212141G	19	227042M	29	250168076M	26	311034G	20
073EPDME	51	212141M	19	227048G	29	250168089G	26	311034M	20
073EPDME3	51	212168G	19	227048M	29	250168089M	26	311273G	20
076EPDMA-PL	51	212168M	19	227060G	29	250168114G	26	311273M	20
076EPDME	51	212219G	19	227060M	29	250168114M	26	311324G	20
076EPDME3	51	212219M	19	227073G	29	250168139G	26	311324M	20
089EPDMA-PL	51	219076G	21	227073M	29	250168139M	26	312034G	19
089EPDME	51	219139G	21	227076G	29	250168141G	26	312034M	19
089EPDME3	51	219165G	21	227076M	29	250168141M	26	312273G	19
114EPDMA-PL	51	219216G	21	227089G	29	250219089G	26	312273M	19
114EPDME	51	219EPDMA-PL	51	227089M	29	250219089M	26	312324G	19
114EPDME3	51	219EPDME	51	227114G	29	250219114G	26	312324M	19
139EPDMA-PL	51	219EPDME3	51	227114M	29	250219114M	26	320T034G	22
139EPDME	51	219M000761	21	227139G	29	250219139G	26	320T034M	22
139EPDME3	51	219M001391	21	227139M	29	250219139M	26	320T042G	22
141EPDMA-PL	51	219M001651	21	227141G	29	250219141G	26	320T042M	22
141EPDME	51	219M002161	21	227141M	29	250219141M	26	320T048G	22
141EPDME3	51	221060048G	24	227165G	29	250219165G	26	320T048M	22
165EPDMA-PL	51	221060048M	24	227165M	29	250219165M	26	320T060G	22
165EPDME	51	221073060G	24	227168G	29	250219168G	26	320T060M	22
165EPDME3	51	221073060M	24	227168M	29	250219168M	26	320T073G	22
168EPDMA-PL	51	221076060G	24	227216G	29	250273165G	27	320T073M	22
168EPDME	51	221076060M	24	227216M	29	250273165M	27	320T076M	22
168EPDME3	51	221089034G	24	227219G	29	250273168G	27	320T089G	22
201076G	19	221089034M	24	227219M	29	250273168M	27	320T089M	22
201139G	19	221089048G	24	227273G	29	250273219G	27	320T089M	22
201165G	19	221089048M	24	227273M	29	250273219M	27	320T114G	22
201216G	19	221089060G	24	227324G	29	250324114G	27	320T114M	22
201M000761	19	221089060M	24	227324M	29	250324114M	27	320T139G	22
201M001391	19	221089073G	24	250073042G	26	250324168G	27	320T139M	22
201M001651	19	221089073M	24	250073042M	26	250324168M	27	320T141G	22
201M002161	19	221089076G	24	250073048G	26	250324219G	27	320T141M	22
210076G	18	221089076M	24	250073048M	26	250324219M	27	320T165G	22
210139G	18	221114060G	24	250073060G	26	250324273G	27	320T165M	22
210165G	18	221114060M	24	250073060M	26	250324273M	27	320T168G	22
210216G	18	221114073G	24	250076042G	26	260042G	30	320T168M	22
210M000761	18	221114073M	24	250076042M	26	260048G	30	320T219G	22
210M001391	18	221114076G	24	250076048G	26	260060G	30	320T219M	22
210M001651	18	221114076M	24	250076048M	26	260073G	30	320T273G	22
210M002161	18	221114089G	24	250076060G	26	260076G	30	320T273M	22
211042G	20	221114089M	24	250076060M	26	260089G	30	320T324G	22
211042M	20	221139089G	24	250089048G	26	260114G	30	320T324M	22
211048G	20	221139089M	24	250089048M	26	260139G	30	321034027G	24
211048M	20	221139114G	24	250089060G	26	260141G	30	321034027M	24
211060G	20	221139114M	24	250089060M	26	260165G	30	321042034G	24
211060M	20	221141073G	24	250089073G	26	260168G	30	321042034M	24
211073G	20	221141073M	24	250089073M	26	260219G	30	321048027G	24
211073M	20	221141089G	24	250089076G	26	260273G	30	321048027M	24
211076G	20	221141089M	24	250089076M	26	260324G	30	321048034G	24
211076M	20	221141114G	24	250114060G	26	260AT00601-025	30	321048034M	24
211089G	20	221141114M	24	250114060M	26	260AT00731-025	30	321048042G	24
211089M	20	221165089G	24	250114073G	26	260AT00891-025	30	321048042M	24
211114G	20	221165089M	24	250114073M	26	260AT01141-025	30	321060027G	24
211114M	20	221165114G	24	250114076G	26	260AT01411-025	30	321060027M	24
211139G	20	221165114M	24	250114076M	26	260AT01681-025	30	321060034G	24
211139M	20	221168060G	25	250114089G	26	260AT02191-025	30	321060034M	24
211141G	20	221168060M	25	250114089M	26	260M000421	30	321060042G	24
211141M	20	221168073G	25	250139089G	26	260M000481	30	321060042M	24
211165G	20	221168073M	25	250139089M	26	260M000601	30	321073027G	24
211165M	20	221168076G	25	250139114G	26	260M000731	30	321073027M	24
211168G	20	221168076M	25	250139114M	26	260M000761	30	321073034G	24
211168M	20	221168089G	25	250141089G	26	260M000891	30	321073034M	24
211219G	20	221168089M	25	250141089M	26	260M001141	30	321073042G	24
211219M	20	221168114G	25	250141114G	26	260M001391	30	321073042M	24
212042G	19	221168114M	25	250141114M	26	260M001411	30	321073048G	24
212042M	19	221216165G	25	250165089G	26	260M001651	30	321073048M	24
212048G	19	221216165M	25	250165089M	26	260M001681	30	321076048G	24
212048M	19	221219114G	25	250165114G	26	260M002191	30	321076048M	24

前言

接头和管件

机械三通

阀门

平端系统

垫圈和备件

装配设备

其他

索引



部件编号	页码	部件编号	页码	部件编号	页码	部件编号	页码	部件编号	页码
321089027G	24	323T073048G	23	323T324141G	23	343141M	31	372T089048M	27
321089027M	24	323T073048M	23	323T324141M	23	343165G	31	372T089060G	27
321089042G	24	323T073060G	23	323T324168G	23	343165M	31	372T089060M	27
321089042M	24	323T073060M	23	323T324168M	23	343168G	31	372T089073G	27
321114027G	24	323T089027G	23	323T324219G	23	343168M	31	372T089073M	27
321114027M	24	323T089027M	23	323T324219M	23	343219G	31	372T114034G	27
321114034G	24	323T089034G	23	323T324273G	23	343219M	31	372T114034M	27
321114034M	24	323T089034M	23	323T324273M	23	343273G	31	372T114048G	27
321114042G	24	323T089042G	23	324EPDMA-PL	51	343273M	31	372T114048M	27
321114042M	24	323T089042M	23	324EPDME	51	343324G	31	372T114060G	27
321114048G	24	323T089048G	23	324EPDME3	51	343324M	31	372T114060M	27
321114048M	24	323T089048M	23	327034G	29	350042027G	26	372T114073G	27
321141034G	24	323T089060G	23	327034M	29	350042027M	26	372T114073M	27
321141034M	24	323T089060M	23	341034G	31	350042034G	26	372T114089G	27
321141048G	24	323T089073G	23	341034M	31	350042034M	26	372T114089M	27
321141048M	24	323T089073M	23	341042G	31	350048027G	26	372T141114G	27
321141060G	24	323T114027G	23	341042M	31	350048027M	26	372T141114M	27
321141060M	24	323T114027M	23	341048G	31	350048034G	26	372T168034G	27
321168034G	25	323T114034G	23	341048M	31	350048034M	26	372T168034M	27
321168034M	25	323T114034M	23	341060G	31	350048042G	26	372T168060G	27
321168048G	25	323T114042G	23	341060M	31	350048042M	26	372T168060M	27
321168048M	25	323T114042M	23	341073G	31	350060027G	26	372T168073G	27
321168139G	25	323T114048G	23	341073M	31	350060027M	26	372T168073M	27
321168139M	25	323T114048M	23	341089G	31	350060034G	26	372T168089G	27
321168141G	25	323T114060G	23	341089M	31	350060034M	26	372T168089M	27
321168141M	25	323T114060M	23	341114G	31	350060042G	26	372T168114G	27
321219048G	25	323T114073G	23	341114M	31	350060042M	26	372T168114M	27
321219048M	25	323T114073M	23	341141G	31	350060048G	26	372T168141G	27
321219060G	25	323T114089G	23	341141M	31	350060048M	26	372T168141M	27
321219060M	25	323T114089M	23	341168G	31	350073027G	26	391T034100G	28
321219073G	25	323T141060G	23	341168M	31	350073027M	26	391T034100M	28
321219073M	25	323T141060M	23	341219G	31	350073034G	26	391T042100G	28
321219089G	25	323T141073G	23	341219M	31	350073034M	26	391T042100M	28
321219089M	25	323T141073M	23	341273G	31	350089027G	26	391T048100G	28
321219139G	25	323T141089G	23	341273M	31	350089027M	26	391T048100M	28
321219139M	25	323T141089M	23	341324G	31	350089034G	26	391T060100G	28
321219141G	25	323T141114G	23	341324M	31	350089034M	26	391T060100M	28
321219141M	25	323T141114M	23	342034G	31	350089042G	26	391T060150G	28
321273048G	25	323T168034G	23	342034M	31	350089042M	26	391T060150M	28
321273048M	25	323T168034M	23	342042G	31	350114034G	26	391T073100G	28
321273060G	25	323T168048G	23	342042M	31	350114034M	26	391T073100M	28
321273060M	25	323T168048M	23	342048G	31	350114042G	26	391T089100G	28
321273073G	25	323T168060G	23	342048M	31	350114042M	26	391T089100M	28
321273073M	25	323T168060M	23	342060G	31	350114048G	26	391T089150G	28
321273089G	25	323T168073G	23	342060M	31	350114048M	26	391T089150M	28
321273089M	25	323T168073M	23	342073G	31	350114060G	26	391T114150G	28
321273141G	25	323T168089G	23	342073M	31	350114060M	26	391T114150M	28
321273141M	25	323T168089M	23	342089G	31	350114073G	26	391T141150G	28
321324034G	25	323T168114G	23	342089M	31	350141073M	26	391T141150M	28
321324034M	25	323T168114M	23	342114G	31	350273114G	27	391T168150G	28
321324060G	25	323T168141G	23	342114M	31	350273114M	27	391T168150M	28
321324060M	25	323T168141M	23	342141G	31	350273141G	27	391T219150G	28
321324073G	25	323T219060G	23	342141M	31	350273141M	27	391T219150M	28
321324073M	25	323T219060M	23	342168G	31	360034G	30	391T273200G	28
321324089G	25	323T219089G	23	342168M	31	360M000341	30	391T273200M	28
321324089M	25	323T219089M	23	342219G	31	372T048034G	27	391T324200G	28
321324114G	25	323T219114G	23	342219M	31	372T048034M	27	391T324200M	28
321324114M	25	323T219114M	23	342273G	31	372T048042G	27	392034100G	28
321324114M	25	323T219141G	23	342273M	31	372T048042M	27	392034100M	28
321324141G	25	323T219141G	23	342324G	31	372T060027G	27	392042100G	28
321324141M	25	323T219141M	23	342324M	31	372T060027M	27	392042100M	28
321324168G	25	323T219165G	23	343034G	31	372T060034G	27	392048100G	28
321324168M	25	323T219165M	23	343034M	31	372T060034M	27	392048100M	28
321324219G	25	323T219168G	23	343042G	31	372T060042G	27	392060100G	28
321324219M	25	323T219168M	23	343042M	31	372T060042M	27	392060100M	28
321324273G	25	323T273060G	23	343048G	31	372T060048G	27	392073100G	28
321324273M	25	323T273060M	23	343048M	31	372T060048M	27	392073100M	28
323T060027G	23	323T273089G	23	343060G	31	372T073034G	27	392089100G	28
323T060027M	23	323T273089M	23	343060M	31	372T073034M	27	392089100M	28
323T060034G	23	323T273114G	23	343073G	31	372T073042G	27	392114150G	28
323T060034M	23	323T273114M	23	343073M	31	372T073042M	27	392114150M	28
323T060042G	23	323T273141G	23	343076G	31	372T073048G	27	392141150G	28
323T060042M	23	323T273141M	23	343076M	31	372T073048M	27	392141150M	28
323T060048G	23	323T273168G	23	343089G	31	372T073060G	27	392168150G	28
323T060048M	23	323T273168M	23	343089M	31	372T073060M	27	392168150M	28
323T073027G	23	323T273219G	23	343114G	31	372T089027G	27	392219150G	28
323T073027M	23	323T273219M	23	343114M	31	372T089027M	27	392219150M	28
323T073034G	23	323T324089G	23	343139G	31	372T089034G	27	392273200G	28
323T073034M	23	323T324089M	23	343139M	31	372T089034M	27	392273200M	28
323T073042G	23	323T324114G	23	343139M	31	372T089048G	27	392324200G	28
323T073042M	23	323T324114M	23	343141G	31	372T089048M	27		

关于具体认证、产品清单和设计参数，详见技术数据表。
POA = 可获取价格。 价格变动恕不另行通知。

各国具体客服电话，详见封底。



部件编号	页码	部件编号	页码	部件编号	页码	部件编号	页码	部件编号	页码
392324200M	28	41292	57	510A002732	18	522EPDMA-290	54	577MA01411	11
393034100G	29	41293	57	510A003241	18	522EPDMA-304	54	577MA01412	11
393034100M	29	41294	57	510A003242	18	522F10051	32	577MA01651	11
393042100G	29	41295	57	510DE0601	20	522F10052	32	577MA01652	11
393042100M	29	41296	57	510DE0602	20	522F10071	32	577MA01681	11
393048100G	29	41297	57	510DE0731	20	522F10072	32	577MA01682	11
393048100M	29	41298	57	510DE0732	20	522F10101	32	577MA02191	11
393060100G	29	41299	57	510DE0891	20	522F10102	32	577MA02192	11
393060100M	29	41500	57	510DE0892	20	522F12051	32	577MA02731	11
393073100G	29	41501	57	510DE1141	20	522F12052	32	577MA02732	11
393073100M	29	41502	57	510DE1142	20	522F12071	32	577MA03241	11
393089100G	29	41503	57	510DE1681	20	522F12072	32	577MA03242	11
393089100M	29	41504	57	510DE1682	20	522F12101	32	59-300-F-020N	38
393114150G	29	41505	57	510DE2191	20	522F12102	32	59-300-F-025N	38
393114150M	29	41506	57	510DE2192	20	522F15051	32	59-300-F-030N	38
393141150G	29	41507	57	510SA00601	18	522F15052	32	59-300-F-040N	38
393141150M	29	41508	57	510SA00602	18	522F15071	32	59-300-F-050N	38
393168150G	29	41509	57	510SA00731	18	522F15072	32	59-300-F-060N	38
393168150M	29	41510	57	510SA00732	18	522F15101	32	59-300-F-076N	38
393219150G	29	41510	57	510SA00761	18	522F15102	32	59-300-F-080N	38
393219150M	29	41510	57	510SA00762	18	522F20051	32	59-300-F-100N	38
393273200G	29	41510	57	510SA00891	18	522F20052	32	59-300-F-120N	38
393273200M	29	41510	57	510SA00892	18	522F20071	32	59-300-F-165N	38
393324200G	29	41511	57	510SA01141	18	522F20072	32	59-590-0-020	37
393324200M	29	41512	56	510SA01142	18	522F20101	32	59-590-0-025	37
41013	56	41513	57	510SA01391	18	522F20102	32	59-590-0-030	37
41014	56	41514	57	510SA01392	18	522F26051	32	59-590-0-040	37
41015	56	501M000341	19	510SA01411	18	522F26052	32	59-590-0-050	37
41017	56	501M000342	19	510SA01412	18	522F26071	32	59-590-0-060	37
41027	56	501M000421	19	510SA01651	18	522F26072	32	59-590-0-076	37
41029	56	501M000422	19	510SA01652	18	522F26101	32	59-590-0-080	37
41031	56	501M000481	19	510SA01681	18	522F26102	32	59-590-0-100	37
41032	56	501M000482	19	510SA01682	18	577AT00341	11	59-590-0-120	37
41034	56	501M000601	19	510SA02191	18	577AT00342	11	59-590-0-139	37
41035	56	501M000602	19	510SA02192	18	577AT00421	11	59-590-0-165	37
41037	56	501M000731	19	519A000341	21	577AT00422	11	59-590-1-020	37
41038	56	501M000732	19	519A000342	21	577AT00481	11	59-590-1-025	37
41039	56	501M000891	19	519A000421	21	577AT00482	11	59-590-1-030	37
41040	56	501M000892	19	519A000422	21	577AT00601	11	59-590-1-040	37
41041	56	501M001141	19	519A000481	21	577AT00602	11	59-590-1-050	37
41048	56	501M001142	19	519A000482	21	577AT00731	11	59-590-1-060	37
41049	56	501M001411	19	519A000601	21	577AT00732	11	59-590-1-076	37
41250	56	501M001412	19	519A000602	21	577AT00761	11	59-590-1-080	37
41251	56	501M001681	19	519A000731	21	577AT00762	11	59-590-1-100	37
41252	56	501M001682	19	519A000732	21	577AT00891	11	59-590-1-120	37
41257	56	501M002191	19	519A000891	21	577AT00892	11	59-590-1-139	37
41258	56	501M002192	19	519A000892	21	577AT01141	11	59-590-1-165	37
41259	56	501M002731	19	519A001141	21	577AT01142	11	59-591-1-020	37
41260	56	501M002732	19	519A001142	21	577AT01391	11	59-591-1-030	37
41261	56	501M003241	19	519A001411	21	577AT01392	11	59-591-1-080	37
41262	57	501M003242	19	519A001412	21	577AT01411	11	59-801-1-020N	38
41263	57	50753801	22	519A001681	21	577AT01412	11	59-801-1-025N	38
41264	57	50753802	22	519A001682	21	577AT01651	11	59-801-1-030N	38
41265	57	50763801	22	519A002191	21	577AT01652	11	59-801-1-040N	38
41266	57	50763802	22	519A002192	21	577AT01681	11	59-801-1-050N	38
41267	57	50842251	22	519A002731	21	577AT01682	11	59-801-1-060N	38
41268	57	50842252	22	519A002732	21	577AT02191	11	59-801-1-076N	38
41269	57	50863251	22	519A003241	21	577AT02192	11	59-801-1-080N	38
41270	57	50863252	22	519A003242	21	577AT02731	11	59-801-1-100N	38
41271	57	510A000341	18	519SA00601	21	577AT02732	11	59-801-1-120N	38
41272	57	510A000342	18	519SA00602	21	577AT03241	11	59-801-1-165N	38
41273	57	510A000421	18	519SA00731	21	577AT03242	11	59-802-1-020N	39
41274	57	510A000422	18	519SA00732	21	577MA00341	11	59-802-1-025N	39
41275	57	510A000481	18	519SA00761	21	577MA00342	11	59-802-1-030N	39
41276	57	510A000482	18	519SA00762	21	577MA00421	11	59-802-1-040N	39
41277	57	510A000601	18	519SA00891	21	577MA00422	11	59-802-1-050N	39
41278	57	510A000602	18	519SA00892	21	577MA00481	11	59-802-1-060N	39
41279	57	510A000731	18	519SA01141	21	577MA00482	11	59-802-1-076N	39
41280	57	510A000732	18	519SA01142	21	577MA00601	11	59-802-1-080N	39
41281	57	510A000891	18	519SA01391	21	577MA00602	11	59-802-1-100N	39
41282	57	510A000892	18	519SA01392	21	577MA00731	11	59-802-1-120N	39
41283	57	510A001141	18	519SA01411	21	577MA00732	11	59-802-1-165N	39
41284	57	510A001142	18	519SA01412	21	577MA00761	11	702048021EPDME	52
41285	57	510A001411	18	519SA01651	21	577MA00762	11	702048027EPDME	52
41286	57	510A001412	18	519SA01652	21	577MA00891	11	702048034EPDME	52
41287	57	510A001681	18	519SA01681	21	577MA00892	11	702060021EPDME	52
41288	57	510A001682	18	519SA01682	21	577MA01141	11	702060027EPDME	52
41289	57	510A002191	18	519SA02191	21	577MA01142	11	702060034EPDME	52
41290	57	510A002192	18	519SA02192	21	577MA01391	11	702060034GES	52
41291	57	510A002731	18	522EPDMA-001	54	577MA01392	11	702073021EPDME	56

各国具体客服电话, 详见封底。

www.grinnell.com

关于具体认证、产品清单和设计参数, 详见技术数据表。
POA=可获取价格。价格变动恕不另行通知。

前言
接头和管件
机械三通
阀门
平端系统
垫圈和备件
装配设备
其他
索引

部件编号	页码	部件编号	页码	部件编号	页码	部件编号	页码	部件编号	页码
702073027EPDME	52	705MA00482	12	707141GE	13	716139114GE	14	730060048EPDME	53
702073034EPDME	52	705MA00601	12	707141M3E	13	716139114ME	14	730073021EPDME	53
702073042EPDME	52	705MA00602	12	707141ME	13	716141114EPDMA	51	730073027EPDME	53
702073042GES	16	705MA00731	12	707165G3E	13	716141114GE	14	730073034EPDME	53
702073048EPDME	52	705MA00732	12	707165GE	13	716141114ME	14	730073042EPDME	53
702073048GES	16	705MA00761	12	707165M3E	13	716165114EPDMA	51	730073048EPDME	53
702089027EPDME	52	705MA00762	12	707165ME	13	716165114GE	14	730076021EPDME	53
702089034EPDME	52	705MA00891	12	707168G3E	13	716165114ME	14	730076027EPDME	53
702089034GES	16	705MA00892	12	707168GE	13	716168114EPDMA	51	730076034EPDME	53
702089042EPDME	52	705MA01141	12	707168M3E	13	716168114GE	14	730076042EPDME	53
702089048EPDME	52	705MA01142	12	707168ME	13	716168114ME	14	730076048EPDME	53
702089048GES	16	705MA01391	12	707219G3E	13	716168141EPDMA	51	730076060EPDME	53
702114027EPDME	52	705MA01392	12	707219GE	13	716168141GE	14	730089021EPDME	53
702114027GES	16	705MA01411	12	707219M3E	13	716168141ME	14	730089027EPDME	53
702114034EPDME	52	705MA01412	12	707219ME	13	716219168EPDMA	51	730089034EPDME	53
702114034GES	16	705MA01651	12	707273G3E	13	716219168GE	14	730089042EPDME	53
702114042EPDME	52	705MA01652	12	707273GE	13	716219168ME	14	730089048EPDME	53
702114048EPDME	52	705MA01681	12	707273M3E	13	716273219EPDMA	51	730089060EPDME	53
702114048GES	16	705MA01682	12	707273ME	13	716273219GE	14	730114021EPDME	53
702114060EPDME	52	705MA02161	12	707324G3E	13	716273219ME	14	730114027EPDME	53
702114060GES	16	705MA02162	12	707324GE	13	71BMA00601	17	730114034EPDME	53
702168034EPDME	52	705MA02191	12	707324M3E	13	71BMA00602	17	730114042EPDME	53
702168034GES	16	705MA02192	12	707324ME	13	71BMA00731	17	730114048EPDME	53
702168042GES	16	705MA02731	12	71060EPDME	51	71BMA00732	17	730114060EPDME	53
702168048EPDME	52	705MA02732	12	71060FWC	52	71BMA00891	17	730114073EPDME	53
702168048GES	16	705MA03241	12	71073EPDME	51	71BMA00892	17	730114076EPDME	53
702168060EPDME	52	705MA03242	12	71073FWC	52	71BMA01141	17	730114089EPDME	53
702168060GES	16	705MT00341	12	71076EPDME	51	71BMA01142	17	730141048EPDME	53
702T048021FES	15	705MT00421	12	71076FWC	52	71BMA01391	17	730141060EPDME	53
702T048027FES	15	705MT00481	12	71089EPDME	51	71BMA01392	17	730141073EPDME	53
702T048034FES	15	705MT00601	12	71089FWC	52	71BMA01411	17	730141076EPDME	53
702T060021FES	15	705MT00731	12	71114EPDME	51	71BMA01412	17	730141089EPDME	53
702T060027FES	15	705MT00761	12	71114FWC	52	71BMA01651	17	730165034EPDME	53
702T060034FES	15	705MT00891	12	71139EPDME	51	71BMA01652	17	730165042EPDME	53
702T060034MES	16	705MT01141	12	71141EPDME	51	71BMA01681	17	730165048EPDME	53
702T073021FES	15	705MT01391	12	71141FWC	52	71BMA01682	17	730165060EPDME	53
702T073027FES	15	705MT01411	12	71165EPDME	51	71BMA02191	17	730165073EPDME	53
702T073034FES	15	705MT01651	12	71165FWC	52	71BMA02192	17	730165076EPDME	53
702T073042FES	15	705MT01681	12	71168EPDME	51	71BMA02731	17	730165089EPDME	53
702T073042MES	16	705MT02161	12	71168FWC	52	71BMA02732	17	730165114EPDME	53
702T073048FES	15	705MT02191	12	71219EPDME	51	71BMA03241	17	730168042EPDME	53
702T073048MES	16	705MT02731	12	71219FWC	52	71BMA03242	17	730168048EPDME	53
702T089027FES	15	705MT03241	12	71273EPDME	51	71DAA00601	17	730168060EPDME	53
702T089034FES	15	707034G3E	13	71273FWC	52	71DAA00602	17	730168073EPDME	53
702T089034MES	16	707034GE	13	71324EPDME	51	71DAA00731	17	730168076EPDME	53
702T089042FES	15	707034M3E	13	71324FWC	52	71DAA00732	17	730168089EPDME	53
702T089048FES	15	707034ME	13	716060034EPDMA	51	71DAA00761	17	730168114EPDME	53
702T089048MES	16	707042G3E	13	716060034GE	14	71DAA00762	17	730219060EPDME	53
702T114027FES	15	707042GE	13	716060034ME	14	71DAA00891	17	730219073EPDME	53
702T114034FES	15	707042M3E	13	716060048EPDMA	51	71DAA00892	17	730219076EPDME	53
702T114048FES	15	707042ME	13	716060048GE	14	71DAA01141	17	730219089EPDME	53
702T114048MES	16	707048G3E	13	716060048ME	14	71DAA01142	17	730219114EPDME	53
702T114060FES	15	707048GE	13	716073060EPDMA	51	71DAA01391	17	730AG20121	34
702T114060MES	16	707048M3E	13	716073060GE	14	71DAA01392	17	730AG20151	34
702T168034FES	15	707048ME	13	716073060ME	14	71DAA01651	17	730AG25121	34
702T168048FES	15	707060G3E	13	716076060EPDMA	51	71DAA01652	17	730AG25151	34
702T168048MES	16	707060GE	13	716076060GE	14	71DAA01681	17	730AG42121	34
702T168060FES	15	707060M3E	13	716076060ME	14	71DAA01682	17	730AG42151	34
702T168060MES	16	707060ME	13	716089060EPDMA	51	71DAA02191	17	730AG62151	34
705034G3E	12	707073G3E	13	716089060GE	14	71DAA02192	17	730AG62201	34
705042G3E	12	707073GE	13	716089060ME	14	71DAA02731	17	730AG62251	34
705048G3E	12	707073M3E	13	716089073EPDMA	51	71DAA02732	17	730AG62261	34
705060G3E	12	707073ME	13	716089073GE	14	71DAA03241	17	730AG62301	34
705073G3E	12	707076G3E	13	716089073ME	14	71DAA03242	17	730AG62421	34
705076G3E	12	707076GE	13	716089076EPDMA	51	71DMA81391	17	730AG63151	34
705089G3E	12	707076ME	13	716089076GE	14	71DMA81392	17	730AG63201	34
705114G3E	12	707076M3E	13	716089076ME	14	71DMA81651	17	730AG63251	34
705139G3E	12	707089G3E	13	716114060EPDMA	51	71DMA81652	17	730AG63261	34
705141G3E	12	707089GE	13	716114060GE	14	71DMA81681	17	730AG63301	34
705165G3E	12	707089M3E	13	716114060ME	14	71DMA81682	17	730AG63421	34
705168G3E	12	707089ME	13	716114073EPDMA	51	71DMA82191	17	730AG80201	34
705216G3E	12	707114G3E	13	716114073GE	14	71DMA82192	17	730AG80251	34
705219G3E	12	707114GE	13	716114073ME	14	71DMA82731	17	730AG80261	34
705273G3E	12	707114M3E	13	716114076EPDMA	51	71DMA82732	17	730AG80301	34
705324G3E	12	707114ME	13	716114076GE	14	71DMA83241	17	730AG80421	34
705MA000341	12	707114G3E	13	716114076ME	14	71DMA83242	17	730AT20051	33
705MA00342	12	707139GE	13	716114089EPDMA	51	730060021EPDME	53	730AT20071	33
705MA00421	12	707139M3E	13	716114089GE	14	730060027EPDME	53	730AT20101	33
705MA00422	12	707139ME	13	716114089ME	14	730060034EPDME	53	730AT20121	33
705MA00481	12	707141G3E	13	716139114EPDMA	51	730060042EPDME	53	730AT20151	33

关于具体认证、产品清单和设计参数，详见技术数据表。
 POA = 可获取价格。 价格变动恕不另行通知。

各国具体客服电话，详见封底。

部件编号	页码	部件编号	页码	部件编号	页码	部件编号	页码	部件编号	页码
730AT25051	33	730MT26201	33	730T089042GE	33	730XR089034GE	36	770139GE	14
730AT25071	33	730MT30051	33	730T089048GE	33	730XR089042GE	36	770139ME	14
730AT25101	33	730MT30071	33	730T089060GE	33	730XR089048GE	36	770141GE	14
730AT25121	33	730MT30101	33	730T114021GE	33	730XR089060GE	36	770141ME	14
730AT25151	33	730MT30121	33	730T114027GE	33	730XR114021GE	36	770165GE	14
730AT26051	33	730MT30151	33	730T114034GE	33	730XR114027GE	36	770165ME	14
730AT26071	33	730MT30201	33	730T114060GE	33	730XR114034GE	36	770168GE	14
730AT26101	33	730MT42051	33	730T114076GE	33	730XR114042GE	36	770168ME	14
730AT62151	33	730MT42071	33	730T114089GE	33	730XR114048GE	36	770219GE	14
730AT62201	33	730MT42101	33	730T141060GE	33	730XR114060GE	36	770219ME	14
730AT62261	33	730MT42201	33	730T141073GE	33	730XR114073GE	36	770273GE	14
730AT62301	33	730MT42261	33	730T141076GE	33	730XR114076GE	36	770273ME	14
730AT63151	33	730MT42301	33	730T141089GE	33	730XR114089GE	36	770324GE	14
730AT63201	33	730MT53201	33	730T165042GE	33	730XR141048GE	36	770324ME	14
730AT63261	33	730MT53251	33	730T165048GE	33	730XR141060GE	36	901034G	44
730AT63301	33	730MT53261	33	730T165060GE	33	730XR141073GE	36	901034M	44
730AT80201	33	730MT53301	33	730T165076GE	33	730XR141089GE	36	901048G	44
730AT80261	33	730MT62121	33	730T165089GE	33	730XR165042GE	36	901048M	44
730AT80301	33	730MT63121	33	730T168042GE	33	730XR168042GE	36	901060G	44
730GX20051	36	730R060042GE	34	730T168048GE	33	730XR168048GE	36	901060M	44
730GX20071	36	730R060048GE	34	730T168060GE	33	730XR168060GE	36	901073G	44
730GX20101	36	730R073042GE	34	730T168076GE	33	730XR168073GE	36	901073M	44
730GX20121	36	730R073048GE	34	730T168089GE	33	730XR168089GE	36	901089G	44
730GX20151	36	730R073060GE	34	730T219060GE	33	730XR168114GE	36	901089M	44
730GX25051	36	730R076042GE	34	730T219076GE	33	730XR219060GE	36	901114G	44
730GX25071	36	730R076048GE	34	730T219089GE	33	730XR219073GE	36	901114M	44
730GX25101	36	730R076060GE	34	730TX20051	35	730XR219089GE	36	901141G	44
730GX25121	36	730R089042GE	34	730TX20071	35	730XR219114GE	36	901141M	44
730GX25151	36	730R089048GE	34	730TX20101	35	730XT060021GE	35	901168G	44
730GX30051	36	730R089060GE	34	730TX20121	35	730XT060027GE	35	901168M	44
730GX30071	36	730R114042GE	34	730TX20151	35	730XT060034GE	35	901219G	44
730GX30101	36	730R114048GE	34	730TX25051	35	730XT060042GE	35	901219M	44
730GX30121	36	730R114060GE	34	730TX25071	35	730XT060048GE	35	901273G	44
730GX30151	36	730R114073GE	34	730TX25101	35	730XT073021GE	35	901273M	44
730GX30201	36	730R114076GE	34	730TX25121	35	730XT073027GE	35	901324G	44
730GX42051	36	730R114089GE	34	730TX25151	35	730XT073034GE	35	901324M	44
730GX42071	36	730R141048GE	34	730TX30051	35	730XT073042GE	35	909034EPDME	54
730GX42101	36	730R141060GE	34	730TX30071	35	730XT073048GE	35	909034GE	43
730GX42121	36	730R141073GE	34	730TX30101	35	730XT089021GE	35	909034ME	43
730GX42151	36	730R141076GE	34	730TX30121	35	730XT089027GE	35	909048EPDME	54
730GX42201	36	730R141089GE	34	730TX30151	35	730XT089034GE	35	909048GE	43
730GX42251	36	730R165042GE	34	730TX30201	35	730XT089042GE	35	909048ME	43
730GX42261	36	730R165048GE	34	730TX42051	35	730XT089048GE	35	909060EPDME	54
730GX42301	36	730R165060GE	34	730TX42071	35	730XT089060GE	35	909060GE	43
730GX53151	36	730R165073GE	34	730TX42101	35	730XT114021GE	35	909060ME	43
730GX53201	36	730R165076GE	34	730TX42121	35	730XT114027GE	35	909073EPDME	54
730GX53251	36	730R165089GE	34	730TX42151	35	730XT114034GE	35	909073GE	43
730GX53301	36	730R165114GE	34	730TX42201	35	730XT114042GE	35	909073ME	43
730GX62121	36	730R168042GE	34	730TX42251	35	730XT114048GE	35	909089EPDME	54
730GX63121	36	730R168048GE	34	730TX42261	35	730XT114060GE	35	909089GE	43
730GX63151	36	730R168060GE	34	730TX42301	35	730XT114073GE	35	909089ME	43
730GX63201	36	730R168073GE	34	730TX53151	35	730XT114076GE	35	909114EPDME	54
730GX63251	36	730R168076GE	34	730TX53201	35	730XT114089GE	35	909114GE	43
730GX63301	36	730R168089GE	34	730TX53251	35	730XT141048GE	35	909114ME	43
730GX63421	36	730R168114GE	34	730TX53301	35	730XT141060GE	35	909168EPDME	54
730GX80201	36	730R219060GE	34	730TX62121	35	730XT141073GE	35	909168GE	43
730GX80251	36	730R219073GE	34	730TX62151	35	730XT141089GE	35	909168ME	43
730GX80301	36	730R219076GE	34	730TX62201	35	730XT165042GE	35	909219EPDME	54
730GX80421	36	730R219089GE	34	730TX62261	35	730XT165048GE	35	909219GE	43
730MG25201	34	730R219114GE	34	730TX63151	35	730XT165060GE	35	909219ME	43
730MG26121	34	730T060021GE	33	730TX63201	35	730XT165076GE	35	909273EPDME	54
730MG26151	34	730T060027GE	33	730TX63251	35	730XT168048GE	35	909273GE	43
730MG26201	34	730T060034GE	33	730TX63301	35	730XT168060GE	35	909273ME	43
730MG30121	34	730T060042GE	33	730TX63421	35	730XT168073GE	35	909324EPDME	54
730MG30151	34	730T060048GE	33	730TX80201	35	730XT168089GE	35	909324GE	43
730MG30201	34	730T073021GE	33	730TX80251	35	730XT168114GE	35	909324ME	43
730MG42201	34	730T073027GE	33	730TX80301	35	730XT219060GE	35	910034G	44
730MG42251	34	730T073034GE	33	730TX80421	35	730XT219073GE	35	910034M	44
730MG42261	34	730T073042GE	33	730XR060021GE	36	730XT219089GE	35	910048G	44
730MG42301	34	730T073048GE	33	730XR060027GE	36	730XT219114GE	35	910048M	44
730MG53151	34	730T073060GE	33	730XR060034GE	36	770060GE	14	910060G	44
730MG53201	34	730T076021GE	33	730XR060042GE	36	770060ME	14	910060M	44
730MG53251	34	730T076027GE	33	730XR060048GE	36	770073GE	14	910073G	44
730MG53261	34	730T076034GE	33	730XR073021GE	36	770073ME	14	910073M	44
730MG53301	34	730T076042GE	33	730XR073027GE	36	770076GE	14	910089G	44
730MG62121	34	730T076048GE	33	730XR073034GE	36	770076ME	14	910089M	44
730MG63121	34	730T076060GE	33	730XR073042GE	36	770089GE	14	910114G	44
730MT25201	33	730T089021GE	33	730XR073048GE	36	770089ME	14	910114M	44
730MT26121	33	730T089027GE	33	730XR089021GE	36	770114GE	14	910141G	44
730MT26151	33	730T089034GE	33	730XR089027GE	36	770114ME	14	910141M	44

前言

接头和管件

机械三通

阀门

平端系统

垫圈和备件

装配设备

其他

索引

部件编号	页码	部件编号	页码	部件编号	页码	部件编号	页码	部件编号	页码
910168G	44	921219060G	50	960168G	46	999219089M	48	TMCX00765	41
910168M	44	921219060M	50	960168M	46	999219114G	48	TMCX00768	41
910219G	44	921219089G	50	960219G	46	999219114M	48	TMCX00895	41
910219M	44	921219089M	50	960219M	46	999219141G	48	TMCX00898	41
910273G	44	921219114G	50	960273G	46	999219141M	48	TMCX01145	41
910273M	44	921219114M	50	960273M	46	999219168G	48	TMCX01148	41
910324G	44	921219141G	50	960324G	46	999219168M	48	TMCX01395	41
910324M	44	921219141M	50	960324M	46	ADA15051	32	TMCX01398	41
914034G	47	921219168G	50	991034M	49	ADA15071	32	TMCX01685	41
914034M	47	921219168M	50	991048M	49	ADA15101	32	TMCX01688	41
914048G	47	921273114G	50	991060M	49	ADA20011	32	TMCX02195	41
914048M	47	921273114M	50	991073M	49	ADA20051	32	TMCX02197	41
914060G	47	921273168G	50	991089M	49	ADA20071	32	TMCX02198	41
914060M	47	921273168M	50	991114M	49	ADA25011	32	TMCX02735	41
914073G	47	921273219G	50	991168M	49	ADA25051	32	TMCX02737	41
914073M	47	921273219M	50	992034M	49	ADA25071	32	TMCX02738	41
914089G	47	921324168G	50	992048M	49	DDCV1161050	37	TMCX03245	41
914089M	47	921324168M	50	992060M	49	DDCV1161065	37	TMCX03247	41
914114G	47	921324219G	50	992073M	49	DDCV1161080	37	TMCX03248	41
914114M	47	921324219M	50	992089M	49	DDCV1161U100	37	TMCXP1145	42
914141G	47	921324273G	50	992114M	49	DDCV1161U150	37	TMCXP1148	42
914141M	47	921324273M	50	992168M	49	DDCV1161U200	37	TMCXP1395	42
914168G	47	924034G	46	993034M	49	DDCV1161U250	37	TMCXP1398	42
914168M	47	924034M	46	993048M	49	DDCV1161U300	37	TMCXP1685	42
914219G	47	924048G	46	993060M	49	GRINCAN	55	TMCXP1688	42
914219M	47	924048M	46	993073M	49	GRINQT	55	TMCXP2195	42
914273G	47	924060G	46	993089M	49	GRINTUB	55	TMCXP2197	42
914273M	47	924060M	46	993114M	49	GRNTAPE	55	TMCXP2198	42
914324G	47	924073G	46	993168M	49	NB100-512	54	TMCXP2735	42
914324M	47	924073M	46	999048034G	48	NB118-534	54	TMCXP2737	42
919034G	45	924089G	46	999048034M	48	NB12-238	54	TMCXP2738	42
919034M	45	924089M	46	999060034G	48	NB38-218	54	TMCXP3245	42
919048G	45	924114G	46	999060034M	48	NBGK06071	52	TMCXP3247	42
919048M	45	924114M	46	999060048G	48	NBGK07371	52	TMCXP3248	42
919060G	45	924141G	46	999060048M	48	NBGK07671	52	TMRG0060G	40
919060M	45	924141M	46	999073034G	48	NBGK08971	52	TMRG0073G	40
919073G	45	924168G	46	999073034M	48	NBGK11471	52	TMRG0076G	40
919073M	45	924168M	46	999073048G	48	NBGK14171	52	TMRG0089G	40
919089G	45	924219G	46	999073048M	48	NBGK16571	52	TMRG0114G	40
919089M	45	924219M	46	999073060G	48	NBGK16871	52	TMRG0139G	40
919114G	45	924273G	46	999073060M	48	NBGK21971	52	TMRG0141G	40
919114M	45	924273M	46	999089034G	48	NBGK27371	52	TMRG0165G	40
919141G	45	924324G	46	999089034M	48	NBGK32471	52	TMRG0168G	40
919141M	45	924324M	46	999089048G	48	NBM10-57	54	TMRG0219G	40
919168G	45	927034G	45	999089048M	48	NBM12-76	54	TMRG0273G	40
919168M	45	927034M	45	999089060G	48	NBM16-70	54	TMRG0324G	40
919219G	45	927048G	45	999089060M	48	NBM16-83	54	TMRT0060T	40
919219M	45	927048M	45	999089073G	48	NBM16-89	54	TMRT0076T	40
919273G	45	927060G	45	999089073M	48	NBM20-108	54	TMRT0089T	40
919273M	45	927060M	45	999114034G	48	NBM20-121	54	TMRT0114T	40
919324G	45	927073G	45	999114034M	48	NBM22-139	54	TMRT0139T	40
919324M	45	927073M	45	999114048G	48	NBM22-165	54	TMRT0168T	40
921048034G	50	927089G	45	999114048M	48	NBM24-165	54	TMRT0219T	40
921048034M	50	927089M	45	999114060G	48	POST-IND-A	42	TMRT0273T	40
921060034G	50	927114G	45	999114060M	48	POST-IND-B	42	TMRT0324T	40
921060034M	50	927114M	45	999114073G	48	POST-IND-C	42	TMRX00605	40
921060048G	50	927141G	45	999114073M	48	POST-IND-D	42	TMRX00608	40
921060048M	50	927141M	45	999114089G	48	TMCG0060G	41	TMRX00765	40
921089034G	50	927168G	45	999114089M	48	TMCG0073G	41	TMRX00768	40
921089034M	50	927168M	45	999141060G	48	TMCG0076G	41	TMRX00895	40
921089048G	50	927219G	45	999141060M	48	TMCG0089G	41	TMRX00898	40
921089048M	50	927219M	45	999141089G	48	TMCG0114G	41	TMRX01145	40
921089060G	50	927273G	45	999141089M	48	TMCG0139G	41	TMRX01148	40
921089060M	50	927273M	45	999141114G	48	TMCG0141G	41	TMRX01395	40
921114034G	50	927324G	45	999141114M	48	TMCG0165G	41	TMRX01398	40
921114034M	50	927324M	45	999168034G	48	TMCG0168G	41	TMRX01685	40
921114048G	50	960034G	46	999168034M	48	TMCG0219G	41	TMRX01688	40
921114048M	50	960034M	46	999168048G	48	TMCG0273G	41	TMRX02195	40
921114060G	50	960048G	46	999168048M	48	TMCG0324G	41	TMRX02197	40
921114060M	50	960048M	46	999168060G	48	TMCT0060T	41	TMRX02198	40
921114073G	50	960060G	46	999168060M	48	TMCT0076T	41	TMRX02735	40
921114073M	50	960060M	46	999168073G	48	TMCT0089T	41	TMRX02737	40
921114089G	50	960073G	46	999168073M	48	TMCT0114T	41	TMRX02738	40
921114089M	50	960073M	46	999168089G	48	TMCT0139T	41	TMRX03245	40
921168060G	50	960089G	46	999168089M	48	TMCT0168T	41	TMRX03247	40
921168060M	50	960089M	46	999168114G	48	TMCT0219T	41	TMRX03248	40
921168089G	50	960114G	46	999168114M	48	TMCT0273T	41	WALL-IND	42
921168089M	50	960114M	46	999168141G	48	TMCT0324T	41		
921168114G	50	960141G	46	999168141M	48	TMCX00605	41		
921168114M	50	960141M	46	999219089G	48	TMCX00608	41		

关于具体认证、产品清单和设计参数, 详见技术数据表。
 POA = 可获取价格。 价格变动恕不另行通知。

各国具体客服电话, 详见封底。

www.grinnell.com

型号	页码	型号	页码
#71 - 沟槽法兰适配器 - ANSI等级 150, 带 “E”级 EPDM “A”型防火垫圈	17	#730 - 机械三通, 带 “E”级 EPDM 垫圈, BSP 螺纹出口	33
#71 - 沟槽式法兰适配器 PN10, 带 “E”级 EPDM “A”型防火垫圈	17	#730 替换 “E”级 EPDM 垫圈	53
#71 - 沟槽法兰适配器 PN16, 带 “E”级 EPDM “A”型防火垫圈	17	#750 - ADACAP, NPT 螺纹	32
#71 法兰适配器-螺母、螺栓、垫圈套件和金属垫片	51	#770 - 高压刚性接头, 带 “E”级 EPDM 垫圈	14
#211 和 #311 - 沟槽式 11 1/4° 弯管	20	#901 平端 45° 弯管	44
#212 和 #312 - 沟槽式 22 1/2° 弯管	19	#909 平端接头, 带 “E”级 EPDM 垫圈	43
#221 和 #321 - 沟槽式异径三通	24	#909 平端接头替换垫圈	54
#227 和 #327 - 沟槽式十字接头	29	#910 平端 90° 弯管	44
#250 和 #350 - 沟槽同轴异径管	26	#914 平端支管	47
#320 沟槽 x 外 BSP 螺纹 - 三通	22	#919 平端三通	45
#323 - 异径三通, 带 BSP 螺纹支管	23	#921 平端异径三通	50
#341 - 沟槽x法兰适配器, 150 磅 - Schedule 40	31	#924 平端 Y 型三通	46
#342 - 沟槽x法兰适配器, 300 磅 - Schedule 40	31	#927 平端十字接头	45
#343 - 沟槽x法兰适配器 - PN16	31	#960 平端端盖 (管堵)	46
#372 x 外 BSP 螺纹-异径管	27	#991 适配器接头平端 x BSP 螺纹	49
#391 x 外 BSP 螺纹-适配器接头	28	#992 适配器接头平端x沟槽	49
#392 - 沟槽x沟槽-适配器接头	28	#993 适配器接头平端x平端	49
#393 - 沟槽x平端-适配器接头	29	#999 平端渐缩接头	48
#501 - G-FIRE 标准型沟槽 45° 弯管	19	#1161 - 双门对夹式单向阀	37
#507 / #50L - 牛角三通	22	#BFV-N - G-FIRE 蝶阀-沟槽x沟槽, 300 psi	38
#508 - 立管三通	22	#BFV-N - G-FIRE 蝶阀-吊耳式, 250 psi	39
#510 - G-FIRE 标准型沟槽 90° 弯管	18	#BFV-N - G-FIRE 蝶阀-对夹式, 250 psi	38
#510DE - G-FIRE 90° 弯管, 带 25mm 出口	20	#CV-1F - 每箱/托盘的件数	63
#510S - G-FIRE 短型铸造沟槽式 90° 弯管	18	#CV-1F - G-FIRE 沟槽式单向阀	37
#519 - G-FIRE 标准型沟槽式三通	21	#CV-1FR - G-FIRE 沟槽式立管单向阀	37
#519S - G-FIRE 短型沟槽式三通	21	#POST-IND - 可调节指示杆, TMCXP	42
#522 - G-FIRE 替换垫圈	54	#TMC - 断流阀, 闸阀, NRS, 沟槽 x 沟槽	41
#522 - G-FIRE 洒水喷头, BSP 螺纹, 带 “E”级 “A”型垫圈	32	#TMC - 断流阀, 闸阀, NRS, 法兰 x 沟槽	41
#560 - G-FIRE 沟槽式端盖	30	#TMC - 断流阀, 闸阀, NRS, 法兰 x 法兰, ANSI #125, PN10 和 PN16	41
#560 - 沟槽式端盖, 带 15mm 旋塞	30	#TMCXP - 断流阀, 闸阀, NRS, 法兰 x 法兰, ANSI #125, PN10 和 PN16	42
#560 - 沟槽式端盖, 带 25mm 旋塞	30	#TMR - 断流阀, 闸阀, OS & Y, 沟槽 x 沟槽	40
#577 - G-FIRE 刚性接头, 带 “E”级 EPDM 三重密封垫圈	11	#TMR - 断流阀, 闸阀, OS & Y, 法兰 x 沟槽	40
#577 - G-FIRE 刚性接头, 带 “E”级 “A”型预润滑垫圈	11	#TMR - 断流阀, 闸阀, OS & Y, 法兰 x 法兰, ANSI #125, PN10和PN16	41
#702 - 出口接头 “E”级垫圈, 内BSP 螺纹端, 涂漆	15	#WALL-IND - 壁式指示杆	42
#702 - 出口接头 “E”级垫圈, 沟槽端, 涂漆	16	附件	56
#702 - 出口接头 “E”级垫圈, 外 BSP 螺纹端, 涂漆	16	机构认可和认证	10
#702 - 出口接头替换 “E”级 EPDM 垫圈	52	接头螺母和螺栓套件	54
#705 - 挠性接头, 带 “E”级 EPDM 三重密封垫圈	12	GRINNELL 垫圈润滑剂	55
#705 - 挠性接头, 带 “E”级 “A”型预润滑垫圈	12	GRINNELL 垫圈类型、等级和推荐	9
#707 - 重型挠性接头, 带 “E”级 EPDM 垫圈	13	GRINNELL 硅橡胶垫圈润滑剂	55
#707 - 重型挠性接头, 带 “E”级 EPDM 三重密封垫圈	13	沟槽式接头 - 每箱/托盘的件数	58
#716 - 异径接头, 带 “E”级 EPDM 垫圈	14	沟槽式管件 - 每箱/托盘的件数	59-61
#716 异径接头替换垫圈	51	沟槽式短型管件 - 每箱/托盘的件数	59
#730 - 机械十字接头, 带 “E”级 EPDM 垫圈, 沟槽出口	36	机械三通 - 每箱/托盘的件数	62
#730 - 机械十字接头, 带 “E”级 EPDM 垫圈, BSP 螺纹出口	35	型号索引	68-69
#730 - 机械三通, 带 “E”级 EPDM 垫圈, 沟槽出口	34	部件编号索引	65-67
		管胶带	55
		替换垫圈 - 每箱/托盘的件数	64
		滚槽机选择表	56
		辍件选择表	57
		目录	7-8
		条款和条件	2-6

前言
接头和管件
机械三通
阀门
平端系统
垫圈和备件
装配设备
其他
索引



Grinnell

Singapore

2 Serangoon North Avenue 5,
#07-01 Fu Yu Building,
Singapore 554911
Tel: +65 6577 4360
Fax: +65 6481 8791
E-mail: sales-ap@tycofp.com

India

804, Windsor, Off CST Road,
Kalina, Santacruz (East), Mumbai – 400098, India
E-mail: Sales-India@tycofp.com

Hong Kong

Phase 1, 10/F, Goodman Shatin Logistics Centre
No.6 Wong Chuk Yeung Street
Fotan, Shatin
Hong Kong
E-mail: sales-china@tycofp.com

www.grinnell.com